

# USER'S MANUAL

## AIR-CONDITIONER

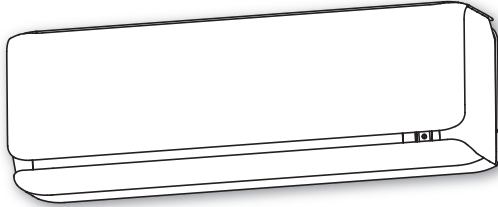

SRK20ZSX-W  
SRK25ZSX-W  
SRK35ZSX-W  
SRK50ZSX-W  
SRK60ZSX-W

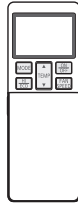

USER'S MANUAL  
AIR-CONDITIONER

ENGLISH

MANUEL DE L'UTILISATEUR  
CLIMATISEUR

FRANÇAIS

ANWENDERHANDBUCH  
KLIMAGERÄT

DEUTSCH

ISTRUZIONI PER L'USO  
CONDIZIONATORE D'ARIA

ITALIANO

MANUAL DEL PROPIETARIO  
ACONDICIONADOR DE AIRE

ESPAÑOL

GEBRUIKERSHANDLEIDING  
AIRCONDITIONING

NEDERLANDS

MANUAL DO UTILIZADOR  
APARELHO DE AR CONDICIONADO

PORTUGUÊS

ΟΔΗΓΙΕΣ ΧΡΗΣΗΣ  
ΚΛΙΜΑΤΙΣΤΙΚΟ

ΕΛΛΗΝΙΚΑ

РУКОВОДСТВО ПО ЭКСПЛУАТАЦИИ  
КОНДИЦИОНЕР ВОЗДУХА

РУССКИЙ

KULLANIM KILAVUZU  
SPLIT KLİMA

TÜRKÇE



Fijn dat uw keuze is gevallen op de MITSUBISHI HEAVY INDUSTRIES THERMAL SYSTEMS, LTD. airconditioner. Om jarenlang plezier te kunnen beleven aan dit apparaat, lees aandachtig deze gebruikershandleiding voordat u gebruik maakt van deze airconditioner. Berg deze handleiding vervolgens op een veilige plek op en raadpleeg hem bij vragen met betrekking tot bediening en problemen.



Op uw air-conditioning product kan dit symbool afgebeeld staan. Dit betekent dat afgedankte elektrische en elektronische apparatuur (AEEA volgens richtlijn 2012/19/EU) niet gemengd mag worden met algemeen huishoudelijk afval. Airconditioners moeten worden verwerkt in een geautoriseerde verwerkingsinstallatie voor hergebruik en recycling en mogen niet worden verwijderd via de gemeentelijke afvalstroom. Neem contact op met uw installateur of plaatselijke overheid voor meer informatie.



Dit symbool, dat staat vermeld op de batterijen behorend bij uw air-conditioning, dient ter informatie voor de eindgebruikers, volgens EU-richtlijn 2006/66/EG artikel 20 annex II. Batterijen die zijn opgebruikt moeten afzonderlijk van het gewone huisvuil worden verwerkt. Als er onder het bovenstaande symbool tevens een chemisch symbool staat afgedrukt, wijst dat erop dat de batterijen een bepaalde concentratie aan zware metalen bevatten. Dit wordt verder uiteengezet als volgt:  
 Hg: kwik (0,0005%) , Cd: cadmium (0,002%) , Pb: lood (0,004%)  
 Lever opgebruikte batterijen in bij een plaatselijk inzamelpunt of zorg dat ze afzonderlijk worden verwerkt volgens de geldende voorschriften voor klein chemisch afval.

Het afgegeven geluidsniveau van elke interne en externe unit is minder dan 70 dB(A).



**NEDERLANDS**

## Inhoudsopgave

Veiligheidsvoorschriften .....	182	Gebruik werkingsmodus OFF TIMER ...	198
Tips voor een efficiënt gebruik.....	186	Gebruik werkingsmodus ON TIMER ...	199
Naam en functie van de onderdelen....	187	Gebruik werkingsmodi SLEEP TIMER + ON TIMER ...	199
Afstandsbediening .....	189	Gebruik werkingsmodus ON TIMER + OFF TIMER ...	200
Wanneer de afstandsbediening niet functioneert ...	189	Gebruik werkingsmodus ALLERGEN CLEAR ...	200
Noodbediening .....	189	WEKELIJKSE TIMER-modus .....	201
Twee airconditioners in dezelfde ruimte installeren ...	190	Gebruik werkingsmodi HIGH POWER/ECO ...	205
Kinderbeveiliging .....	190	NIGHT SETBACK-modus.....	206
Luchtstroombereik instellen.....	191	SILENT-modus .....	206
Bedienings- en indicatiegedeelte van de afstandsbediening .....	193	MENU-functie	
Instelprocedure voor de huidige tijd....	194	Helderheid aanpassen.....	207
Gebruik van de werkingsmodus AUTO... ..	194	Gebruik werkingsmodus AUTO OFF ...	208
Temperatuuraanpassing tijdens de modus AUTO .....	195	Gebruik werkingsmodus SELF CLEAN... ..	209
FAN SPEED .....	195	Werkingsmodus PRESET .....	209
Gebruik werkingsmodus COOL/HEAT/DRY/FAN... ..	196	Onderhoud.....	210
Temperatuurbereik werkingsmodus airconditioner ...	196	Is het apparaat correct geïnstalleerd ...	213
Kenmerken van werkingsmodus HEAT ...	196	Problemen oplossen .....	213
Procedure voor bijstellen luchtstroom... ..	197	Goed onthouden.....	214
3D AUTO werkingsmodus .....	197	Neem contact op met uw leverancier... ..	215
Gebruik werkingsmodus SLEEP TIMER ...	198	Automatische herstelfunctie .....	215
		Over de meervoudige airconditioner ...	215
		Zelfdiagnosefunctie .....	216

# Veiligheidsvoorschriften



- Lees voor gebruik zorgvuldig de “Veiligheidsvoorschriften”, zodat u op de juiste manier met de apparatuur kunt omgaan.
- Bewaar de gebruikershandleiding, nadat u hem hebt gelezen, voor toekomstige referentie. Zorg ervoor dat u de handleiding doorgeeft als iemand anders het gebruik van het apparaat overneemt.

 <b>WAARSCHUWING</b>	Geeft een mogelijk gevaarlijke situatie aan die, indien de situatie niet wordt vermeden, kan resulteren in ernstige gevolgen zoals de dood of ernstig letsel.
 <b>OPGELET</b>	Geeft een mogelijk gevaarlijke situatie aan die, indien de situatie niet wordt vermeden, kan resulteren in persoonlijk letsel of eigendomsschade.

Volg deze voorschriften voor uw eigen veiligheid dus zorgvuldig op.

- Deze unit is ontworpen voor 2 types koelmiddelen (R32 of R410A). Raadpleeg het label op de buitenunit voor informatie over het koelmiddel.
- De symbolen die in de tekst voorkomen, betekenen het volgende:

	<b>Strikt verboden</b>		<b>Volg de instructies nauwlettend op</b>		<b>Zorg voor een goede aarding.</b>
---	------------------------	---	---	---	-------------------------------------

	<b>Lees aandachtig de gebruikershandleiding.</b>		<b>Onderhoudspersoneel moet werken aan het apparaat uitvoeren volgens de installatiehandleiding.</b>
	<b>Er is informatie opgenomen in de gebruikershandleiding en/of installatiehandleiding.</b>		

## ■ Het volgende veiligheidsvoorschrift geldt enkel voor R32.



	<b>Deze apparatuur gebruikt brandbare koelmiddelen. Als er koelmiddel lekt en in contact komt met een externe ontstekingsbron kan het mogelijk vuur vatten.</b>
---	---

### **WAARSCHUWING**

- |   |  |
|---|--|
| <ul style="list-style-type: none"> <li>• De geldende wetten moeten strikt worden nageleefd als het apparaat wordt afgevoerd.</li> <li>• Gebruik geen andere middelen dan degene die door de fabrikant worden aanbevolen om het ontdooiingsproces te versnellen of om schoon te maken.</li> <li>• Het apparaat moet in een ruimte worden geplaatst waar er zich geen voortdurend werkende ontstekingsbronnen bevinden (bijvoorbeeld: open vuur, een werkend gastoestel of een werkend elektrisch verwarmingstoestel.)</li> <li>• Niet doorboren of verbranden.</li> <li>• Denk eraan dat koelmiddelen mogelijk reukloos zijn.</li> </ul> | <ul style="list-style-type: none"> <li>• Het apparaat moet in een goed geventileerde ruimte worden geplaatst, waarbij de grootte van de kamer overeenkomt met de ruimte zoals gedefinieerd voor de werking.</li> <li>• Het onderhoudspersoneel moet de nationale beroepskwalificatie of andere relevante kwalificaties bezitten.</li> <li>• De binnenunit moet in een ruimte van minstens 4,0m<sup>2</sup> worden geplaatst.*</li> </ul> <p>*Deze waarde geldt voor het gesplitste systeem. Raadpleeg het installatieblad van de buitenunit in geval van een multisysteem.</p> |
|---|--|

## ■ VEILIGHEIDSVOORSCHRIFTEN VOOR INSTALLATIE

### ⚠ WAARSCHUWING

	<ul style="list-style-type: none"><li>• <b>Het systeem is bedoeld voor huishoudelijk gebruik en gebruik in woningen.</b> Bij gebruik in sommige omgevingen, zoals een werkplaats, kan het apparaat slecht functioneren.</li></ul>
	<ul style="list-style-type: none"><li>• <b>Het systeem moet worden geïnstalleerd door uw dealer of gekwalificeerde installateur.</b> Het wordt niet aangeraden om het systeem zelf te installeren, aangezien foutieve hantering kan leiden tot een elektrische schok of brand.</li></ul>

### ⚠ OPGELET

	<ul style="list-style-type: none"><li>• <b>Installeer het apparaat niet op een plaats waar ontvlambaar gas kan lekken.</b> Gaslekken kunnen brand veroorzaken.</li></ul>
	<ul style="list-style-type: none"><li>• <b>Zorg ervoor dat er een aardlekschakelaar is geïnstalleerd.</b> Als u geen stroomonderbreker installeert, kan dit een elektrische schok veroorzaken.</li><li>• <b>Laat de slang helemaal leeglopen, zodat er geen water in de slang achterblijft.</b> Onzorgvuldige installatie kan waterlast in de kamer veroorzaken, waardoor het meubilair nat kan worden.</li></ul>
	<ul style="list-style-type: none"><li>• <b>Zorg ervoor dat het systeem goed is geaard.</b> De aardedraad mag nooit worden aangesloten op een gasleiding, de waterleiding, een bliksemafleider of de aardedraad van de telefoon. Als de aardedraad niet goed wordt geïnstalleerd, kan dit een elektrische schok veroorzaken.</li></ul>

Dit product bevat gefluorideerde broeikasgassen.

- Laat geen R32 in de buitenlucht ontsnappen: R32 is een gefluorideerd broeikasgas met een aardopwarmingsvermogen (Global Warming Potential, GWP) van 675.
- Laat geen R410A in de buitenlucht ontsnappen: R410A is een gefluorideerd broeikasgas met een aardopwarmingsvermogen (Global Warming Potential, GWP) van 2088.

Raadpleeg het buitendeellabel voor het gewicht van de gefluorideerde broeikasgassen en CO<sub>2</sub>-equivalent.

■ VEILIGHEIDSVOORSCHRIFTEN VOOR EEN VEILIGE WERKING

⚠ WAARSCHUWING

	<ul style="list-style-type: none"> <li>• <b>Kinderen mogen niet spelen met de airconditioner.</b></li> <li>• <b>Stel uzelf niet bloot aan koele lucht gedurende een lange tijd.</b> Dit kan nadelig zijn voor uw lichamelijke gesteldheid en kan gezondheidsproblemen veroorzaken.</li> </ul>	<ul style="list-style-type: none"> <li>• <b>Reiniging en gebruikersonderhoud mag niet door kinderen worden uitgevoerd zonder begeleiding.</b></li> <li>• <b>Steek niets in de luchtuitvoer.</b> Dit kan letsel tot gevolg hebben omdat de interne ventilator snel ronddraait.</li> </ul>
	<ul style="list-style-type: none"> <li>• <b>Deze airconditioner kan worden gebruikt door kinderen vanaf 8 jaar en door personen met beperkte fysieke, sensorische of geestelijke capaciteiten of gebrek aan ervaring en kennis, mits ze onder toezicht staan of instructies hebben gekregen met betrekking tot veilig gebruik van de airconditioner, en ze de gevaren ervan begrijpen.</b></li> <li>• <b>Bewaar de afstandsbediening buiten het bereik van kinderen.</b> Wanneer dit niet in acht wordt genomen, kan dit resulteren in het inslikken van batterijen of andere ongevallen.</li> </ul>	

⚠ OPGELET

	<ul style="list-style-type: none"> <li>• <b>Gebruik enkel goedgekeurde zekeringen.</b> Het gebruik van stalen of koperen draden in plaats van een goedgekeurde zekering is ten strengste verboden, omdat dit kan resulteren in een storing of brand.</li> <li>• <b>Raak de schakelaars nooit aan met natte handen.</b> U kunt hierdoor een elektrische schok krijgen.</li> <li>• <b>Ga niet aan het binnenapparaat hangen.</b> Als de unit op de grond valt, kunt u gewond raken.</li> <li>• <b>Plaats geen ontvlambare insecticide of spuitverf in de buurt van de airconditioner en spuit dit niet direct op het systeem.</b> Dit kan brand veroorzaken.</li> <li>• <b>Stel apparatuur die op verbranding werkt niet direct bloot aan de luchtstroom van de airconditioner.</b> Deze apparatuur kan defect raken.</li> <li>• <b>Maak de airconditioner niet met water schoon.</b> Dit kan elektrische schokken veroorzaken. Gebruik van een hogedrukreiniger kan schade veroorzaken aan de aluminium ribben, wat tot mindere prestaties kan leiden.</li> </ul>	<ul style="list-style-type: none"> <li>• <b>Niet gebruiken voor de bewaring van voedsel, planten of dieren, precisieapparatuur of kunstwerken.</b> Dit apparaat is alleen bedoeld voor gebruik in gewone huiskamers. Het gebruik van het apparaat op andere plaatsen kan schadelijk zijn voor de kwaliteit van voedsel, enzovoort.</li> <li>• <b>Plaats geen voorwerpen met water, zoals een vaas, op het apparaat.</b> Wanneer er water in het apparaat terechtkomt, kan dit de installatie beschadigen en een elektrische schok veroorzaken.</li> <li>• <b>Installeer de airconditioner niet op een plek waar de luchtstroom direct is gericht op planten of dieren.</b> Dit is schadelijk voor hun gezondheid.</li> <li>• <b>Stap/zit niet op de unit en plaats er niets op.</b> Als de airconditioner omvalt of als er spullen vanaf vallen, kan dit letsel tot gevolg hebben.</li> <li>• <b>Na een lange periode van gebruik moet u de steunstructuur van de eenheid regelmatig controleren.</b> Als u schade aan het apparaat niet onmiddellijk laat repareren, kan het apparaat naar beneden vallen en verwondingen veroorzaken.</li> </ul>
--	--	--

 **OPGELET**



- **Raak de aluminium ribben op lucht-warmtewisselaar niet aan.**  
Dit kan resulteren in verwondingen.
- **Plaats geen huishoudelijke elektrische apparaten of meubelen onder het binnen- of buitenapparaat.**  
Condensatie die van het apparaat valt, kan vlekken maken en een ongeval of een elektrische schok veroorzaken.
- **Stel het systeem niet zonder de luchtfilter in werking.**  
Dit kan storing aan het systeem veroorzaken wegens het verstopt raken van de warmtewisselaar.
- **Sluit de stroomtoevoer niet meteen af nadat u het gebruik stopt.**

Wacht minstens 5 minuten, anders bestaat er een risico voor waterlekkage of storing.

- **Niet het systeem met de hoofdvoedingschakelaar besturen.**  
Dit kan brand of waterlekkage veroorzaken. Bovendien kan de ventilator onverwachts starten wat persoonlijk letsel kan veroorzaken.
- **Giet geen vloeistof in de eenheid en plaats geen waterkan op de eenheid.**  
Wanneer er water in het apparaat terecht komt, kan dit de installatie beschadigen en een elektrische schok veroorzaken.



- **Als u de airconditioner gebruikt in combinatie met een apparaat dat op verbranding werkt, moet u de kamer regelmatig ventileren.**  
Onvoldoende ventilatie kan ongelukken door zuurstofgebrek veroorzaken.
- **Ga stevig op een huishoudtrapje staan of een ander stabiel voorwerp wanneer u het inlaatpaneel en de filters verwijdert.**  
Wanneer deze instructie niet in acht wordt genomen, kan dit resulteren in letsel doordat onveilige voorwerpen omvallen.
- **Wanneer u de airconditioner schoonmaakt, stopt u de eenheid en schakelt u de stroombron uit.**  
Open het paneel nooit als de interne ventilator nog draait.
- **Plaats geen voorwerpen vlakbij het buitenapparaat en zorg dat er zich geen bladeren rond het buitenapparaat ophopen.**  
Als er zich voorwerpen of bladeren rond het apparaat bevinden, kan er ongedierte in het apparaat terecht komen die elektrische onderdelen kunnen aanraken en dat kan leiden tot een storing, rook of brand.

- **Contacteer uw leverancier om de binnenzijde van het binnenapparaat te reinigen. Probeer dit zeker niet zelf te doen.**

Het gebruik van niet-geschikte reinigingsmiddelen of onjuiste reinigingsmethoden, zou de plastic onderdelen kunnen aantasten en lekkage kunnen veroorzaken. Als het reinigingsmiddel in contact komt met de elektrische onderdelen of de motor van het apparaat kan er schade, rook of brand ontstaan.

- **Schakel het apparaat uit en koppel de stroomtoevoer los als er kans is op onweer met donder en bliksem.**  
Dit kan schade veroorzaken aan het apparaat.
- **Als de stroomkabel beschadigd raakt, neemt u contact op met uw dealer of gekwalificeerde installateur.**  
Als de kabel niet wordt vervangen, kan resulteren in een storing of brand veroorzaken.

## ■ VEILIGHEIDSVOORSCHRIFTEN VOOR HET VERPLAATSEN OF HERSTELLEN

### ⚠ WAARSCHUWING



- **Niet zelf reparaties of modificaties uitvoeren. Raadpleeg de dealer als de unit moet worden gerepareerd.**

Als u zelf de unit repareert of modificeert, kan dit waterlekage, elektrische schok of brand veroorzaken.



- **Raadpleeg uw leverancier voor herstellingen.**

Ondeskundige reparatie kan elektrische schokken, brand enzovoort, tot gevolg hebben.

- **Als de airconditioner wordt verplaatst, neemt u contact op met uw dealer of een gekwalificeerde installateur.**

Verkeerde installatie kan waterlekage, elektrische schokken, brand enzovoort, tot gevolg hebben.

- **Als u iets abnormaals merkt (brandgeur bijvoorbeeld), stop dan het systeem, schakel de stroomtoevoer uit en raadpleeg uw dealer.**

Als u het systeem onder abnormale omstandigheden blijft gebruiken, kan dit defecten, elektrische schokken, brand, etc. tot gevolg hebben.

- **Als de airconditioner niet goed koelt of verwarmt, kan dat te wijten zijn aan een vloeistoflek. Neem contact op met uw leverancier.**

**Als er koelmiddel bijgevuld moet worden, raadpleeg dan uw dealer voor nadere instructies.**

Als het koelmiddel in contact komt met de blote huid, kan dit bevrozing veroorzaken.

Als u teveel koelgas inademt, kan dit een een slechte werking van de zenuwen veroorzaken, zoals duizeligheid en hoofdpijn of een slechte werking van de hartfunctie zoals een onregelmatige hartslag en hartkloppingen van voorbijgaande aard. Als er echter toch koelmiddel uit het apparaat zou lekken op een verwarmingselement, fornuis, oven of een andere warmtebron, kunnen schadelijke gassen vrijkomen.

## Tips voor een efficiënt gebruik

■ Gebruik de onderstaande tips voor het meest zuinige en aangename gebruik van de airconditioner.

- **Stel een normale kamertemperatuur in.**  
Extreem hoge of lage temperaturen zijn niet goed voor uw gezondheid en verspillen onnodig elektriciteit.
- **Maak de filters regelmatig schoon.**  
Verstopte filters blokkeren de luchtstroom en veroorzaken een minder effectieve werking.  Pagina 210
- **Voorkom direct zonlicht en tocht.**  
Sluit tijdens het koelen direct zonlicht buiten met gordijnen of blinding. Houd de ramen en deuren dicht, tenzij u ventileert.
- **Stel de richting van de luchtstroom goed in.**  
Pas de luchtstroom naar boven/beneden en links/rechts aan zodat een regelmatige kamertemperatuur is gewaarborgd.
- **Gebruik het apparaat alleen wanneer het nodig is.**  
Gebruik de tijd klok op de juiste manier zodat het apparaat alleen wordt ingeschakeld wanneer het nodig is.
- **Gebruik geen warmtebronnen tijdens het koelen.**  
Houd warmtebronnen zoveel mogelijk buiten de kamer.



# Naam en functie van de onderdelen

## BINNENAPPARAAT

Luchtinlaatpaneel  
 Pagina 210, 211

Luchtinlaat

Kamertemperatuur detector

Luchtfilter  
 Pagina 210

Ventilator  
 • Binnen de eenheid

Warmtewisselaar  
 (Aluminium vin)

Louvers  
 (Verticale bladen)  
 • Aanpassing luchtstroomrichting links / rechts

Kleppen  
 (Horizontale bladen)  
 • Aanpassing luchtstroomrichting omhoog / omlaag



Display van het apparaat  
 Pagina 188

\* Deze apparatuur gebruikt brandbare koelmiddelen.  
 Pagina 182

Luchtreinigingsfilter  
 Pagina 212

- Allergeenverwijderend filter (Licht oranje)

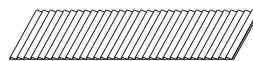

- Fotokatalytisch, wasbaar, geurverdrijvend filter (Oranje)

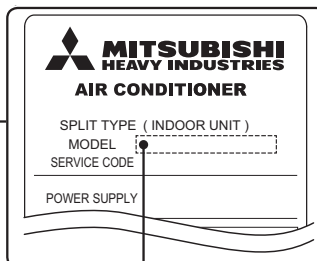

Modelnaam

## BUITENAPPARAAT

Luchtinlaat (achterkant en zijkant)

Ventilator  
 • Binnen de eenheid

Warmtewisselaar  
 (Aluminium vin)

Luchtuitvoer

Afvoergat

Label met modelnaam (SRC50-60ZSX-W)

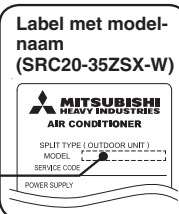

Modelnaam

Aansluiting van koelstofleidingen en elektrische bedrading

Aftapslang

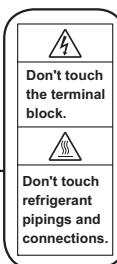

\* Deze apparatuur gebruikt brandbare koelmiddelen.

Page 182

\*Dit label is enkel voor R32-modellen.

# Naam en functie van de onderdelen

## Display van het apparaat

### Knop ON/OFF op het apparaat

Met deze knop kunt u het apparaat in of uitschakelen wanneer de afstandsbediening niet beschikbaar is.

➔ Pagina 189

### Ontvanger voor afstandsbedieningssignaal

- De lampjes voor RUN knipperen snel tijdens een ongeldige werkingsmodus.

➔ Pagina 215

### TIMER lampje (geel)

Verlicht tijdens de werkingsmodus TIMER.

➔ Pagina 198-204

### RUN lampje (groen)

- Verlicht tijdens de werking
- Knippert langzaam tijdens de werkingsmodus SELF CLEAN (3 seconden aan, 1 seconde uit).

➔ Pagina 209

- Knippert wanneer de luchtstroom wordt gestopt, om te voorkomen dat er koude lucht wordt uitgeblazen tijdens de werkingsmodus voor verwarming. (1,5 seconde aan, 0,5 seconde uit)

➔ Pagina 214

- Knippert langzaam tijdens de werkingsmodus AUTO OFF in standby (3,5 seconden aan, 0,5 seconde uit).

➔ Pagina 208

## Accessoires



Afstandsbediening



Houder afstandsbediening



Batterij x 2  
(R03 (AAA Micro-formaat))



Wood screw x2  
(for remote control holder mounting)



Allergeenverwijderend filter (Licht oranje)



Fotokatalytisch, wasbaar, geurverdringend filter (Oranje)

### ⚠ OPGELET

- **Raak het luchtinlaatpaneel en de klep niet aan wanneer het systeem werkt.**
  - Het luchtinlaatpaneel wordt geopend terwijl het systeem werkt. Installeer de eenheid niet op een locatie waar het luchtinlaatpaneel niet kan worden geopend, en plaats geen objecten in de buurt van de binneneenheid.
  - Het luchtinlaatpaneel en de klep worden gesloten wanneer het systeem stopt. Wanneer het paneel of de klep worden gesloten, kunnen uw vingers er mogelijk tussen komen.
- **Gebruik geen overmatige kracht op het luchtinlaatpaneel en de klep. Als u dit doet, kunnen deze onderdelen mogelijk defect raken.**

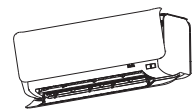

### OPMERKING

#### • Zoemer voor afstandsbediening

Er klinkt een zoemer (PipPip) wanneer de vooraf ingestelde temperatuur 24 °C is, of als de werkingsmodus AUTO is geselecteerd, of als automatische luchtstroming is geselecteerd.

Er klinkt een zoemer (Pip) wanneer de airconditioner wordt uitgeschakeld door op de knop ON/OFF te drukken (behalve in de modus SELF CLEAN).

#### Instelling luchtstroom

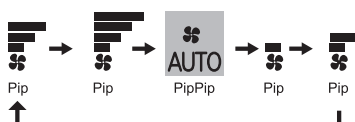

#### Vooraf ingestelde temperatuur



# Afstandsbediening

## De batterijen instellen

**1** Verwijder het afdekplaatje.

**2** Plaats de nieuwe batterijen.  
R03 (AAA Micro-formaat) x2

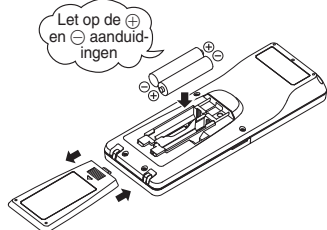

**3** Plaats het afdekplaatje terug.

**4** Druk op de ACL-schakelaar met de punt van een balpen.

- Stel de huidige tijd in.

Pagina 194 stap 2

### OPMERKING

- Gebruik geen oude en nieuwe batterijen samen.
- Verwijder de batterijen als u de afstandsbediening gedurende lange tijd niet gebruikt.
- De batterijen zouden 6 tot 12 maanden moeten werken bij een normaal gebruik, volgens JIS of IEC standaarden. Als de batterijen langer worden gebruikt, of als u ongespecificeerde batterijen gebruikt, kan er vloeistof uit de batterijen lekken, waardoor er een storing in de afstandsbediening kan optreden.
- De aanbevolen gebruiksduur van de batterijen staat aangegeven op de batterijen zelf. Dit kan, afhankelijk van de productiedatum, korter zijn dan die van de airconditioner. De batterij kan echter nog steeds werkzaam zijn na het verstrijken van zijn nominale levensduur.

■ Wanneer de display iets abnormaals weergeeft, drukt u op de ACL-schakelaar met de punt van een balpen.

## De houder van de afstandsbediening gebruiken

U kunt de afstandsbediening met de houder aan de muur of aan een pilaar bevestigen. Controleer, voordat u de afstandsbediening op deze manier bevestigt, of de airconditioner het signaal goed kan ontvangen.

U plaatst of verwijdert de afstandsbediening door deze in houder naar beneden of naar boven te bewegen.

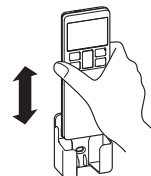

De volgende gevallen duiden op lege batterijen. Vervang oude batterijen door nieuwe.

- U hoort geen piep na het versturen van een signaal.
- De weergave van de display is slecht zichtbaar.

## Waarschuwing voor afstandsbediening

### ⊘ Strikt verboden

- |  |  |  |
|--|--|--|
| <ul style="list-style-type: none"><li>• Plaats de afstandsbediening niet in ruimten met hoge temperaturen, zoals op een elektrisch verwarmd tapijt of een fornuis.</li></ul> | <ul style="list-style-type: none"><li>• Laat de afstandsbediening niet liggen in direct zonlicht of ander sterk licht.</li></ul> | <ul style="list-style-type: none"><li>• Laat de afstandsbediening niet vallen. Ga er voorzichtig mee om.</li></ul>             |
| <ul style="list-style-type: none"><li>• Plaats geen obstakels tussen de airconditioner en de afstandsbediening.</li></ul>  | <ul style="list-style-type: none"><li>• Mors geen vloeistoffen op de afstandsbediening.</li></ul>                                | <ul style="list-style-type: none"><li>• Plaats geen zware voorwerpen op de afstandsbediening en ga er niet op staan.</li></ul> |

## Wanneer de afstandsbediening niet functioneert

- Zijn de batterijen bijna leeg?  
 "De batterijen instellen" hierboven.  
Vervang de oude batterijen door nieuwe en probeer opnieuw.
- Als de bediening mislukt, bedien de eenheid dan met de tijdelijke bedieningsfunctie.  
 "Noodbediening" hieronder.  
Raadpleeg uw leverancier om de afstandsbediening te laten controleren.

## Noodbediening

- Met de knop ON/OFF op het apparaat schakelt u de airconditioner in en uit zonder gebruikmaking van de afstandsbediening.

### Werkingsprogramma

- OPERATION MODE : AUTO
- FAN SPEED : AUTO
- AIR FLOW : AUTO

- Het apparaat wordt ingeschakeld door te drukken op de knop ON/OFF op het apparaat; het wordt weer uitgeschakeld door nogmaals op de knop te drukken.



Knop ON/OFF op het apparaat

### OPMERKING

- Druk niet meer 5 seconden of langer op de knop ON/OFF van de eenheid. (Als u de knop 5 seconden of langer indrukt, wordt de geforceerde koelingsbewerking ingesteld tijdens onderhoud of bij het verplaatsen van de airconditioner.)

# Twee airconditioners in dezelfde ruimte installeren

- Als u twee airconditioners in dezelfde ruimte installeert, gebruik dan deze instelling als de twee airconditioners niet bediend worden met één afstandsbediening. Stel de afstandsbediening en het binnenapparaat in.

## De afstandsbediening instellen

**1** Verwijder het afdekplaatje en neem de batterijen eruit.

**2** Sluit de schakelaar naast de batterij af met behulp van een draadsnijtang.

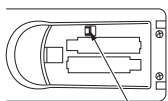

Afsluiten

**3** Plaats de batterijen. Sluit het afdekplaatje.

## Het binnenapparaat instellen

**1** Schakel de stroomtoevoer uit en schakel hem na 1 minuut weer in.

**2** Richt de afstandsbediening (die is ingesteld volgens de hier links beschreven procedure) op het binnenapparaat en stuur een signaal door op de ACL-schakelaar op de afstandsbediening te drukken.

Het signaal wordt pas verzonden 6 seconden nadat u op de ACL-schakelaar heeft gedrukt. Houd de afstandsbediening dan ook gedurende een tijdje gericht op het binnenapparaat.

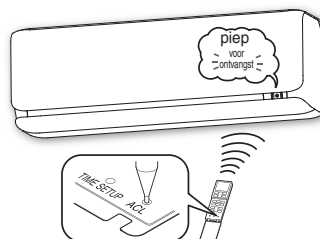

**3** Controleer of er een zoemende piep van op het binnenapparaat wordt verzonden.

Nadat de instelling is voltooid, geeft het binnenapparaat een zoemende piep weer. (Als er geen ontvangsttoon wordt weergegeven, dient u de instelling van aan het begin opnieuw uit te voeren.)

# Kinderbeveiliging

- Deze functie vergrendelt de bediening van de afstandsbediening om te voorkomen dat deze ongewenst wordt bediend.

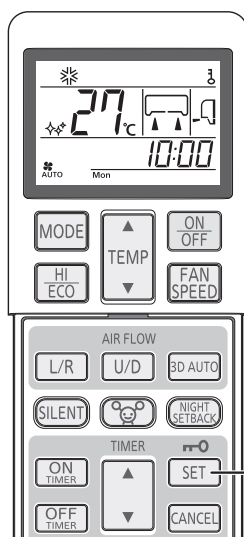

**1** Druk gedurende 3 seconden of langer op de SET-toets.

wordt weergegeven. Zolang de Kinderbeveiliging ingesteld is, kan alleen de ON/OFF-toets worden bediend.

### Uitschakelprocedure

Schakel het lampje uit door gedurende 3 seconden of langer op de SET-toets te drukken.

### OPMERKING

- Zolang de kinderbeveiliging is ingesteld, kunnen de instellingen voor de temperatuur, de ventilatorsnelheid en de richting van de luchtstroom niet worden gewijzigd. Om de instellingen te wijzigen, dient u de kinderbeveiliging te resetten.
- De kinderbeveiliging werkt niet tijdens het gebruik van de ALLERGEN CLEAR-modus.

# Luchtstroombereik instellen

■ Houd rekening met de locatie van de airconditioner en pas het luchtstroombereik naar links/rechts aan voor een maximaal resultaat.

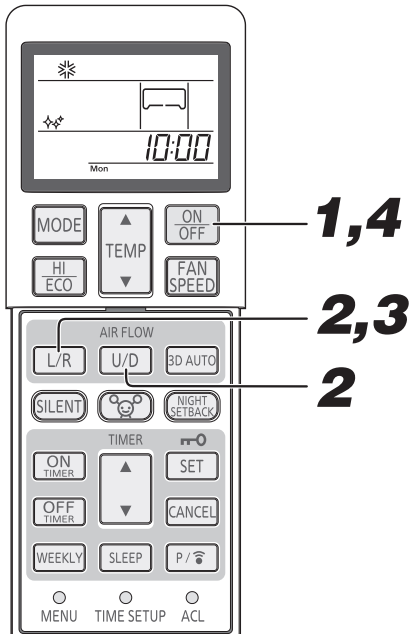

**1** Als de airconditioner draait, moet u op de knop ON/OFF drukken om het apparaat te stoppen.

Het bereik van de luchtstroom kan niet worden ingesteld wanneer de unit draait.

**2** Houd de AIR FLOW U/D op/neeer-toets en de AIR FLOW L/R LEFT/RIGHT-toets beide tegelijk 5 seconden of langer ingedrukt.

Het display voor het instellen van het luchtstroombereik licht op.

**3** Stel het bereik van de luchtstroom in.

Druk op de AIR FLOW L/R (LEFT/RIGHT)-toets en stel hiermee in op de gewenste stand. Telkens u op de AIR FLOW L/R (LEFT/RIGHT)-toets drukt, wordt de display in de volgende volgorde gewijzigd:



**4** Druk op de ON/OFF aan/uit-toets.

Het bereik van de luchtstroom van de airconditioner is ingesteld. Druk op deze knop binnen 60 seconden na het instellen van het luchtstroombereik (zolang het display voor het instellen brandt).

## Airconditioning-installatieplaats en luchtstroom-bereik

Het onderstaande schema toont het luchtstroom-bereik behorend bij de installatieplaats van de airconditioning. Houd rekening met de layout van uw kamer en stel het luchtstroom-bereik zo in dat de airconditioning optimaal doeltreffend werkt.

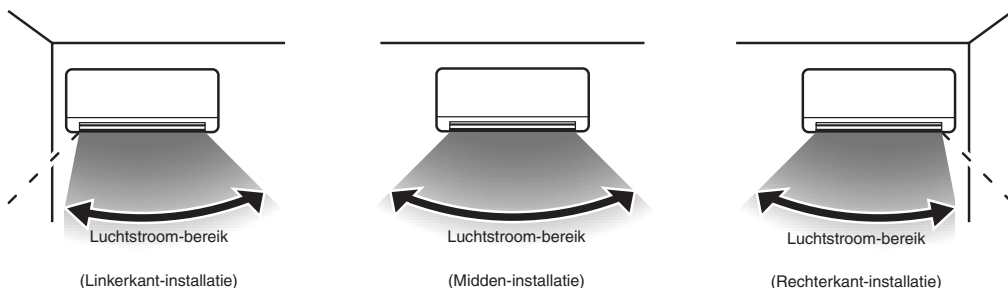

### OPMERKING

- Zodra de instelling van het luchtstroombereik is geconfigureerd, wordt deze opgeslagen in de airconditioner, zelfs als de stroom is uitgeschakeld. Als u het bereik van de luchtstroom opnieuw wilt instellen, doe dit dan met de afstandsbediening.
- Het is niet mogelijk om het bereik van de luchtstroom in te stellen tijdens het gebruik.
- Wanneer de airconditioner is geïnstalleerd op een afstand van minder dan 50 cm van de muur, dan wordt aanbevolen om het bereik van de luchtstroom in te stellen op "Rechterkant-installatie" of "Linkerkant-installatie".

## Instelling bewegingssensor

- Afhankelijk van de plek waar de binneneenheid is geïnstalleerd, draait u de sensor naar rechts of links totdat deze vastklikt. (De richting van het sensorbereik kan zijdelings ongeveer 20 graden worden aangepast.)

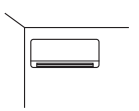
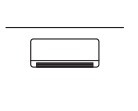
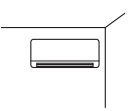
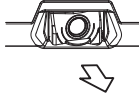
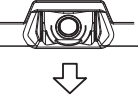
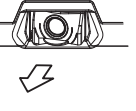
	Linkerkant-installatie	Midden-installatie	Rechterkant-installatie
Installatieplaats airconditioner			
Richting bewegingssensor	 Naar rechts draaien	 Midden	 Naar links draaien

### 1 Open het luchtinlaatpaneel.



### 2 Pas de richting van de bewegingssensor aan.

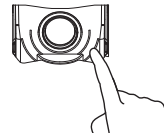

Pas de richting van de bewegingssensor aan door op het uiteinde van de sensor te drukken.

### 3 Sluit het luchtinlaatpaneel.



## Over de bewegingssensor

- De bewegingssensor detecteert de beweging van mensen (lichamen die warmte genereren) om te bepalen of er iemand in de kamer is en hoeveel de personen bewegen. Het sensorbereik is als volgt. Pas de hoek van de bewegingssensor aan op basis van de installatieplaats van de binneneenheid.

- Horizontale hoek 100° (bovenaanzicht)

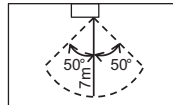

- Afhankelijk van de omstandigheden in de kamer en/of de installatieplaats, wordt de aanwezigheid van personen mogelijk niet juist gedetecteerd door de bewegingssensor. Mogelijk kan de bewegingssensor geen personen detecteren in de volgende gevallen:
  - Wanneer een persoon direct onder of naast de airconditioner staat
  - Wanneer de kamertemperatuur 30°C of hoger is
  - Wanneer een obstakel tussen de airconditioner en de persoon staat, zoals meubilair of een raam
  - Wanneer de persoon de huid grotendeels heeft bedekt met zeer zware kleding of als de persoon de rug blootstelt aan de airconditioner
  - Wanneer de persoon zeer weinig beweegt, bijvoorbeeld als hij of zij slaapt
- In de volgende gevallen detecteert de bewegingssensor mogelijk dat er iemand in de kamer is, ook al is dit niet het geval:
  - Wanneer er een dier in de kamer is, bijvoorbeeld een hond of een kat
  - Wanneer bladeren van planten bewegen
  - Wanneer een verwarmingsapparaat (bijv. een oscillerende verwarming) of een andere warmtebron beweegt
  - Wanneer er een aanzienlijke temperatuurverandering optreedt in muren of in de vloer van de kamer op het moment dat het systeem wordt ingeschakeld

# Bedienings- en indicatiegedeelte van de afstandsbediening

## Selectietoets OPERATION MODE

Elke keer dat u op de toets drukt, wijzigt de modus.

Pagina 194, 196

## Knop TEMPERATURE

Deze toets stelt de temperatuur van de ruimte in.

## Knop HI/ECO

Deze toets wijzigt het gebruik van de HIGH POWER/ECO-modus.

Pagina 205

## Knop AIR FLOW (LINKS/RECHTS)

Met deze knop kunt u de richting van de luchtstroom (Left/ right) wijzigen.

Pagina 197

## SILENT-toets

Met deze knop stelt u de werkingsmodus SILENT in.

Pagina 206

## Knop ALLERGEN CLEAR

Met deze knop kiest u de werkingsmodus ALLERGEN CLEAR (allergenen verwijderen).

Pagina 200

## Knop ON TIMER

Met deze knop schakelt u de tijd klok in.

Pagina 199

## Knop OFF TIMER

Met deze knop schakelt u de tijd klok uit.

Pagina 198

## WEEKLY-toets

Deze toets schakelt de WEKELIJKSE TIMER naar ON/OFF.

Pagina 201

## MENU-schakelaar

Met de schakelaar kunt u de helderheid aanpassen en de werkingsmodi AUTO OFF, SELF CLEAN en PRESET instellen.

Pagina 207

## Knop SLEEP

Deze knop selecteert de werkingsmodus SLEEP.

Pagina 198

## Transmissiesectie

## Knop ON/OFF (verlicht)

Druk om de werking te starten, druk nog een keer om te stoppen.

## Knop FAN SPEED

Elke keer dat u op de toets drukt, wijzigt de ventilatorsnelheid.

Pagina 195

## Knop AIR FLOW (OMHOOG/OMLAAG)

Met deze knop kunt u de richting van de luchtstroom (omhoog/omlaag) wijzigen.

Pagina 197

## 3D AUTO toets

Met deze toets kiest u de 3D AUTO werkingsstand.

Pagina 197

## NIGHT SETBACK-toets

Deze toets stelt het gebruik van de NIGHT SETBACK-modus in.

Pagina 206

## SET/Kinderbeveiliging-toets

Gebruik deze toets om de timer en de kinderbeveiliging in te stellen.

Pagina 190

## Knop CANCEL

Met deze knop annuleert u de instelling van de tijd klok voor ON, OFF en SLEEP.

## TIMER-toets

Deze toets wordt gebruikt om de huidige tijd en de timerfunctie in te stellen.

## PROGRAM-toets

Deze toets stelt WEKELIJKSE TIMER in.

Pagina 201

## ACL-schakelaar

Met deze schakelaar reset u het programma naar de standaardinstelling.

Pagina 189, 194

## Schakelaar TIME SET UP (tijd instellen)

Met deze schakelaar stelt u de tijd in.

Pagina 194

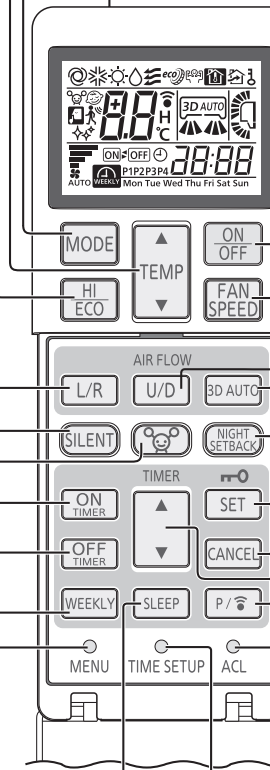

[Met geopende klep]

De bovenstaande afbeelding toont alle bedieningselementen, maar in de praktijk worden alleen de relevante onderdelen getoond.

## Display in status UIT

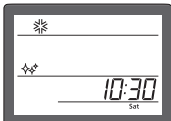

De huidige tijd, dag van de week en de huidige WERKINGSMODUS worden weergegeven terwijl de airconditioner uitgeschakeld is.

## Transmissieprocedure

Wanneer u op eender welke toets van de afstandsbediening drukt - terwijl u de afstandsbediening richt op het binnenapparaat - wordt er een signaal verzonden. Wanneer het signaal op de juiste wijze wordt ontvangen, laat het apparaat een piep horen.

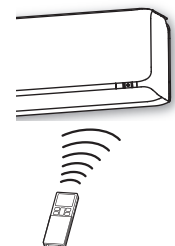

# Instelprocedure voor de huidige tijd

- Wanneer u de batterijen insteekt, maakt de huidige tijd automatisch plaats voor de tijdstelstand. Mon en 13:00 worden weergegeven als de huidige tijd. Stel de juiste dag van de week en het uur in.

Voorbeeld: Stel in op Sat 10:30.

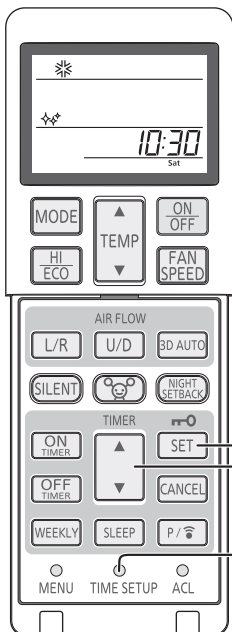

## 1 Druk op de TIME SET UP schakelaar.

Druk deze knop in met de punt van een balpen of iets dergelijks. Het dag van de week display knippert. U kunt nu de juiste dag van de week instellen.

## 2 Druk op “▲ of ▼ (TIMER)”-toets.

(Instellen op Sat)

## 3 Druk op de SET-toets.

De dag van de week display stopt met knipperen, de instelling van de dag van de week is voltooid en de tijddisplay begint nu te knipperen. Zorg ervoor dat u op de toets drukt binnen de 60 seconden vanaf de laatste bediening in stap 2, anders wordt de dag van de week niet ingesteld.

## 4 Druk op “▲ of ▼ (TIMER)”-toets.

(Ingesteld op 10:30)

## 5 Druk op de SET-toets.

Het tijddisplay stopt met knipperen waarna de instelling is voltooid. Druk binnen de 60 seconden op deze knop na de actie uit stap 4, anders wordt de tijd niet ingesteld.

### OPMERKING

- De tijdskloekfunctie werkt op basis van de klok. Stel deze dus correct in.
- De afstandsbedieningsgegevens worden teruggesteld wanneer de huidige tijd wordt ingesteld.
- Wanneer de batterij van de afstandsbediening wordt vervangen of wanneer u op de ACL-schakelaar drukt, wordt de initiële instelling van de afstandsbediening geprogrammeerd. Aangezien het WEKELIJKSE TIMER-programma niet is ingesteld in de initiële instelling, dient u het programma in te stellen volgens de instellingsprocedure.

# Gebruik van de werkingsmodus AUTO

- De werkingsmodus AUTO selecteert automatisch de werkingsmodus (COOL, HEAT), afhankelijk van de kamertemperatuur op het moment dat deze wordt ingeschakeld.

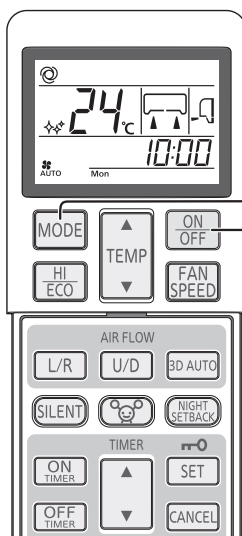

## 1 Druk op de knop MODE.

De modus wijzigt telkens wanneer u op de toets drukt. Instellen op Ⓒ.

## 2 Druk op de knop ON/OFF.

**Om te stoppen: Druk op de knop ON/OFF.**

### OPMERKING

- In het geval dat er geen lucht wordt geblazen wanneer het apparaat is ingeschakeld.

➔ Pagina 214

- Indien u de automatische programmamodus AUTO niet wil gebruiken, wisselt u naar COOL, HEAT of FAN in plaats van AUTO.

➔ Pagina 196

- De richting van de luchtstroom bijstellen.

➔ Pagina 197



# Temperatuuraanpassing tijdens de modus AUTO

■ De standaard vooraf ingestelde temperatuur tijdens de modus AUTO is 24°C voor de modi voor koelen en verwarmen. Deze temperatuur kan echter worden aangepast (minimaal 18°C, maximaal 30°C) via de knop ▲ of ▼.

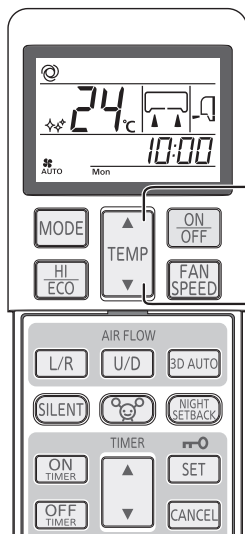

## 1 Druk op “▲ of ▼ (TIMER)”-toets.

Wanneer het een beetje koud is

Druk op de knop ▲.

- Telkens als u op de knop ▲ drukt, verandert de modus als volgt  
18 → 19 → ..... 23 → 24 → 25 ..... → 30.  
Wanneer 30 wordt weergegeven, verandert de indicator niet, ook al drukt u op de knop ▲.

Wanneer het een beetje warm is

Druk op de knop ▼.

- Telkens als u op de knop ▼ drukt, verandert de modus als volgt  
30 → 29 → ..... 25 → 24 → 23 ..... → 18.  
Wanneer 18 wordt weergegeven, verandert de indicator niet, ook al drukt u op de knop ▼.

# FAN SPEED

■ FAN SPEED kan worden ingesteld zonder de modus DRY.

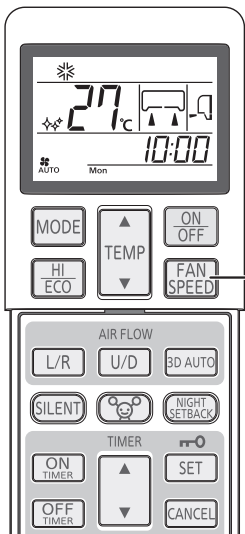

## 1 Druk op de knop FAN SPEED.

Elke keer dat u op de toets drukt, wijzigt de ventilatorsnelheid.

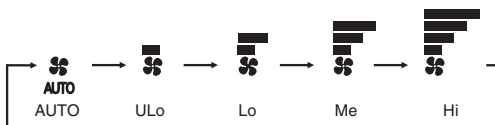

Capaciteit volgens uw keuze	FAN SPEED
Automatisch ingesteld door computer	AUTO
Stille werking	ULo
Energiespaarstand	Lo
Standaardinstelling	Me
Krachtig met grote capaciteit	Hi

**OPMERKING**

- Wanneer FAN SPEED (VENTILATORSNELHEID) wordt gewijzigd van Hi (Hoog) in Lo (Laag) of ULo (UltraLaag), hoort u mogelijk het geluid van koelvloeistof.

# Gebruik werkingsmodus COOL/HEAT/DRY/FAN

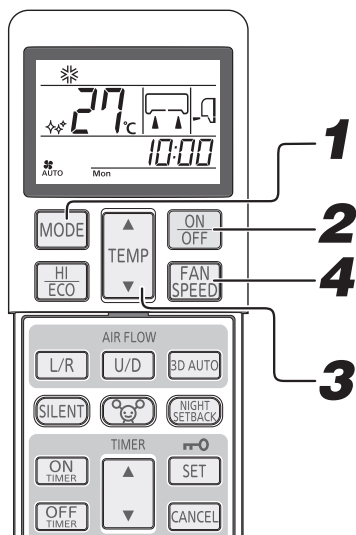

## 1 Druk op de knop MODE.

Stel in op de gewenste modus.

\* (COOL), ☀ (HEAT), ∆ (DRY), ≡ (FAN)

## 2 Druk op de knop ON/OFF.

## 3 Druk op de knop TEMP.

Druk op de knop ▲ of ▼ voor de gewenste temperatuur.

Aanbeveling

COOL	HEAT	DRY	FAN
26 °C - 28 °C	22 °C - 24 °C	24 °C - 26 °C	—

## 4 Druk op de knop FAN SPEED.

Stel de gewenste ventilatorsnelheid in.

De ventilatorsnelheid kan niet worden ingesteld wanneer het apparaat zich in de DRY-modus bevindt.

Procedure voor aanpassing richting luchtstroom.

➡ Pagina 197

### OPMERKING

- In het geval dat er geen lucht wordt geblazen wanneer het apparaat begint te verwarmen. ➡ Pagina 214
- De werkingsmodus kan ook worden ingesteld of gewijzigd wanneer de airconditioner niet aangeschakeld is.

Om te stoppen: Druk op de knop ON/OFF.

# Temperatuurbereik werkingsmodus airconditioner

- Gebruik het apparaat binnen het onderstaande werkbereik. Gebruik buiten dit bereik kan resulteren in inschakeling van beveiligingselementen waardoor het apparaat niet kan worden gebruikt.

	Werkingsmodus COOL	Werkingsmodus HEAT
<b>Buitentemperatuur</b>	Ca. -15 tot 46 °C	Ca. -20 tot 24 °C
<b>Binnentemperatuur</b>	Ca. 18 tot 32 °C	Ca. 10 tot 30 °C
<b>Vochtigheid binnen</b>	Minder dan ca. 80 % Het langdurig gebruik van het apparaat bij een vochtigheidsniveau van meer dan 80% kan resulteren in condensvorming op het oppervlak van binnenapparaat, wat waterdruppels tot gevolg heeft.	—

# Kenmerken van werkingsmodus HEAT

## Mechanisme en capaciteit van werkingsmodus HEAT

- Het apparaat haalt warmte uit de koude buitenlucht, brengt die naar binnen en verwarmt de kamer. Een eigenschap van een warmtepompstelsel is dat de verwarmingscapaciteit afneemt wanneer de temperatuur van de buitenlucht kouder wordt.
- Het kan een tijdje duren voordat de airconditioner warme lucht afgeeft, wanneer u het apparaat inschakelt.
- Indien de buitentemperatuur erg laag wordt, is het verstandig een aanvullende warmtebron te gebruiken.

## Ontdooien

Indien de buitentemperatuur laag wordt en de vochtigheid hoog is, kan de warmtewisselaar in het buitenapparaat bevroren, hetgeen efficiënte verwarming verhindert.

**Als dat gebeurt, is de automatische ontdooifunctie geactiveerd en tijdens het ontdooien stopt de verwarming gedurende 5 tot 15 minuten.**

- De ventilator in zowel het binnen- als het buitenapparaat stopt en de indicator RUN knippert langzaam (1,5 seconden ON, 0,5 seconden OFF) tijdens het ontdooien.
- Het buitenapparaat kan stoom afgeven tijdens het ontdooien. Dit is om het ontdooien te helpen en is geen storing.
- De werkingsmodus HEAT wordt hervat, zodra het ontdooien is voltooid.

# Procedure voor bijstellen luchtstroom

- U kunt de richting naar boven/naar benedenaanpassen met de knop AIR FLOW U/D (OMHOOG/OMLAAG) op de afstandsbediening. Elke keer als u op deze knop drukt wijzigt de modus als volgt:  
Bijstellen modus AIR FLOW (OMHOOG/OMLAAG).

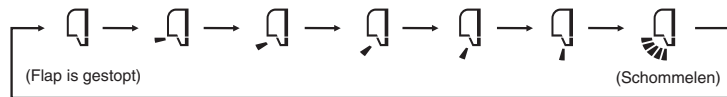

- U kunt de richting naar links of naar rechts aanpassen met de knop AIR FLOW L/R (LEFT/RIGHT) op de afstandsbediening. Elke keer als u op deze knop drukt wijzigt de modus als volgt:  
Bijstellen modus AIR FLOW (LEFT/RIGHT).

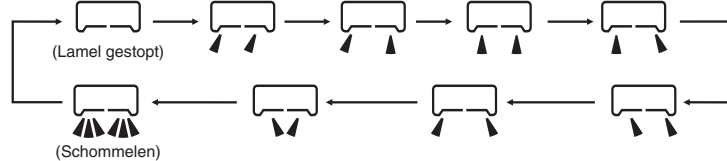

## OPMERKING

- De feitelijke positie van de klep en het rooster kunnen afwijken van de illustratie.

## OPMERKING VOOR HET VERWARMEN

- Wanneer het verwarmen wordt gestart, staan de klep en louver vast in de horizontale / middelste positie om koude tocht te voorkomen. Ze worden weer in de ingestelde positie gezet wanneer de warme luchtstroom wordt gestart.
- De richting van de flap en lamel worden in de horizontale positie in het midden gezet wanneer de kamer de gewenste temperatuur bereikt en de compressor stopt of wanneer de ontdooifunctie actief is.
- De richting van de luchtstroom kan niet worden gewijzigd in de bovenvermelde situaties. Wijzig de richting van de luchtstroom nadat de warme lucht wordt uitgeblazen en de flap/lamel naar de ingestelde positie gaat.

## Geheugen van klep (klep of lamel gestopt)

Wanneer u éénmaal op de knop AIR FLOW (U/D of L/R) drukt terwijl de flap of lamel in beweging is, zullen deze stoppen op hun positie. Omdat deze hoek wordt opgeslagen in de microcomputer, zullen de flap en lamel automatisch naar deze positie terugkeren als het apparaat een volgende keer wordt opgestart. Aangezien deze hoek wordt opgeslagen in de microcomputer, wordt de flap of lamel automatisch weer op deze hoek ingesteld wanneer het apparaat opnieuw wordt ingeschakeld.

- WAARSCHUWING**  
Stel objecten niet gedurende lange tijd bloot aan de luchtstroom van de airconditioning.

- OPGELET**  
Wanneer in werksmodus COOL of DRY, laat dan het apparaat niet gedurende een lange periode werken als de luchtuitvoer naar beneden gericht is. Anders kan er vocht condenseren op de buitenste rooster en naar beneden druppelen. Hierdoor kan er vocht condenseren op het buitenste rooster en er kan water gaan druppelen.
- Probeer de flappen en lamellen niet met de hand te verstellen, omdat de controlehoek kan veranderen en de flap of lamel dan niet meer volledig kan sluiten.

- Aanbevolen hoek voor de flap bij het stoppen

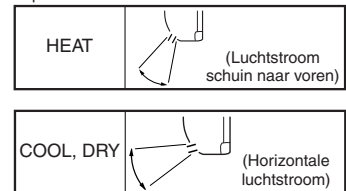

# 3D AUTO werkingsmodus

- De ventilatorsnelheid en de luchtstroomrichting worden automatisch geregeld, zodat het effect van de airconditioning doeltreffend en gelijkmatig over de gehele kamer wordt gespreid.

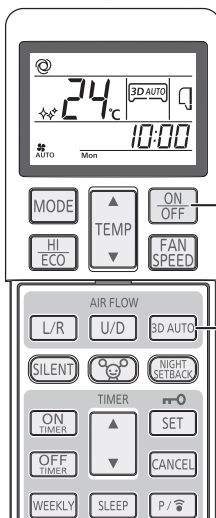

## 1

Druk op de ON/OFF toets.

## 2

Druk op de 3D AUTO toets.

Telkens u op de 3D AUTO-toets drukt, wordt de display in de volgende volgorde gewijzigd:

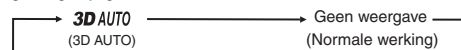

### Uitschakelprocedure

Druk op de 3D AUTO-toets om de 3D AUTO-display uit te schakelen.

## OPMERKING

- De 3D AUTO-modus wordt geannuleerd wanneer u de werkingsmodus wijzigt.
- Wanneer de 3D AUTO werking wordt uitgeschakeld, verandert de luchtstroomrichting naar die eerder werd gebruikt, voordat de 3D AUTO functie werd ingeschakeld.
- De 3D AUTO-modus kan alleen worden ingesteld in de werkingsmodi AUTO, COOL of HEAT.

# Gebruik werkingsmodus SLEEP TIMER

- De unit stopt automatisch na het verstrijken van de ingestelde tijd.

De ingestelde temperatuur wordt automatisch aangepast, op basis van de verstreken tijd, om te sterke afkoeling of opwarming te voorkomen.  Pagina 200

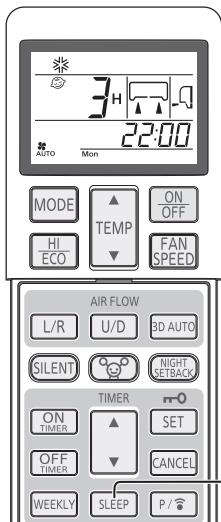

## 1 Druk op de knop SLEEP.

- Als u hierop drukt wanneer het apparaat is uitgeschakeld,** SLEEP TIMER gaat in eerste instantie uit van de vorige instellingen en de airconditioner gaat uit na het verstrijken van de ingestelde tijd.
- Als u hierop drukt wanneer het apparaat is ingeschakeld,** Na het verstrijken van de ingestelde tijd gaat de airconditioner uit. Elke keer als u op deze knop drukt, wijzigt de aanduiding als volgt:

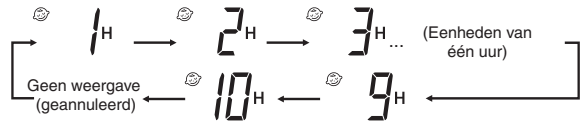

Voorbeeld: U wilt dat het apparaat na 3 uur wordt uitgeschakeld

Ingesteld op 3H

Het lampje van de tijd klok brandt (geel).



- Het apparaat stopt automatisch nadat de ingestelde tijdsduur is verstreken.

### OPMERKING

- De SLEEP ruststand werkt niet tijdens de ALLERGEN CLEAR filterwerking.
- SLEEP TIMER kan niet tegelijkertijd met OFF TIMER worden ingesteld.

**De ingestelde tijd wijzigen**  
Stel een nieuwe tijd in door op de knop SLEEP te drukken.

**Uitschakelingsprocedure**  
Druk op de CANCEL-toets om de SLEEP-display uit te schakelen.

# Gebruik werkingsmodus OFF TIMER

- Het apparaat stopt automatisch wanneer de ingestelde tijd wordt bereikt.

Start de operatie vanaf stap 1 als de airconditioner is uitgeschakeld. Als deze is ingeschakeld, begint u bij stap 2.

Voorbeeld: U wilt het apparaat uitschakelen om 22:30.

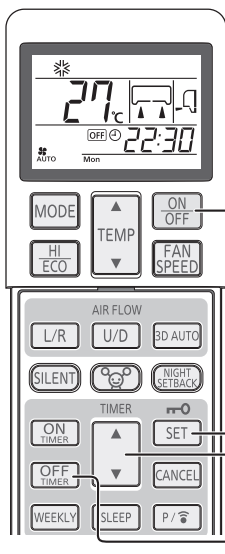

## 1 Druk op de knop ON/OFF.

## 2 Druk op de knop OFF TIMER.

De indicator OFF TIMER  knippert.

## 3 Druk op "▲ of ▼ (TIMER)"-toets.

Elke keer er op een knop ▲ wordt gedrukt, wordt de weergave gewijzigd in de volgorde:  
0:00 → 0:10 → 0:20 → ... → 1:00 → 1:10 → (Eenheden van tien minuten)

Elke keer er op een knop ▼ wordt gedrukt, wordt de weergave gewijzigd in de volgorde:  
0:00 → 23:50 → 23:40 → ... → 23:00 → 22:50 → (Eenheden van tien minuten)

Ingesteld op 22:30.

## 4 Druk op de SET-toets.

Als de display stopt met knipperen en continue brandt, is de instelling voltooid.  
Het tijd klok lampje (geel) brandt.

### OPMERKING

- Het apparaat stopt aan het einde van het ingestelde tijdvak.
- Druk binnen 60 seconden op deze knop na de actie uit stap 3, anders wordt de tijd niet ingesteld.
- De huidige tijd wordt niet getoond tijdens de werkingsmodus OFF TIMER.
- De OFF TIMER uitschakelklok werkt niet tijdens de ALLERGEN CLEAR filterwerking.
- Een verschil tussen de werkingsmodus SLEEP TIMER en OFF TIMER is dat de temperatuur niet automatisch wordt ingesteld bij deze laatste.

**De ingestelde tijd wijzigen**  
Stel een nieuwe tijd in met behulp van de knop OFF TIMER.

**Uitschakelingsprocedure**  
Druk op de knop CANCEL om de tijd klok op de display uit te schakelen.

# Gebruik werkingsmodus ON TIMER

- Het apparaat wordt 5 tot 60 minuten voor de ingestelde tijd ingeschakeld, zodat de kamer een optimale temperatuur bereikt op het ingestelde tijdstip. Pagina 200

De werking van de ON TIMER kan worden ingesteld ongeacht of het apparaat is ingeschakeld.

Voorbeeld: Wanneer de gewenste kamertemperatuur moet worden bereikt om 8:00 uur.

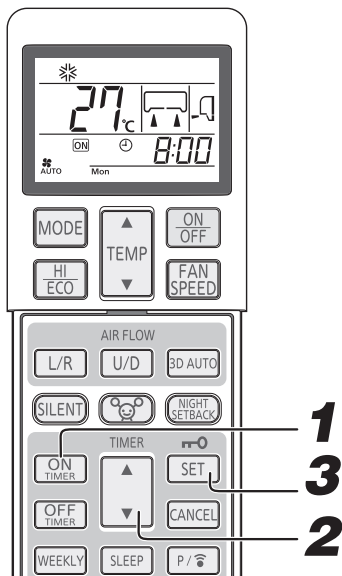

## 1

### Druk op de knop ON TIMER.

De indicator ON TIMER knippert.

## 2

### Druk op “▲ of ▼ (TIMER)”-toets.

Elke keer er op een knop ▲ wordt gedrukt, wordt de weergave gewijzigd in de volgorde:

→0:00→0:10→0:20→...→1:00→1:10 → (Eenheden van tien minuten)

Elke keer er op een knop ▼ wordt gedrukt, wordt de weergave gewijzigd in de volgorde:

→0:00→23:50→23:40→...→23:00→22:50 → (Eenheden van tien minuten)

Ingesteld op 8:00.

## 3

### Druk op de SET-toets.

Als de display stopt met knipperen en continue brandt, is de instelling voltooid.

De schakelklok lamp (geel) brandt.

Als de instelling ON TIMER wordt uitgevoerd terwijl de airconditioner actief is, stopt de airconditioner met werken.

### OPMERKING

- De werking begint 5 tot 60 minuten voor de ingestelde tijd.
- Het timer-lampje (geel) gaat op de ingestelde tijd uit.
- Druk binnen 60 seconden op deze knop na de actie uit stap 2, anders is de instelling niet voltooid.
- De huidige tijd wordt niet getoond tijdens de werkingsmodus ON TIMER.
- De ON TIMER inschakelklok werkt niet tijdens de ALLERGEN CLEAR filterwerking.
- Als de knop ON/OFF wordt ingedrukt na het instellen van de ON TIMER, wordt de instelling geannuleerd.

#### De ingestelde tijd wijzigen

Stel een nieuwe tijd in met behulp van de knop ON TIMER.

#### Uitschakelingsprocedure

Druk op de CANCEL-toets om de timerdisplay uit te schakelen.

# Gebruik werkingsmodi SLEEP TIMER + ON TIMER

- Dit is de gecombineerde werking van de SLEEP TIMER en ON TIMER.

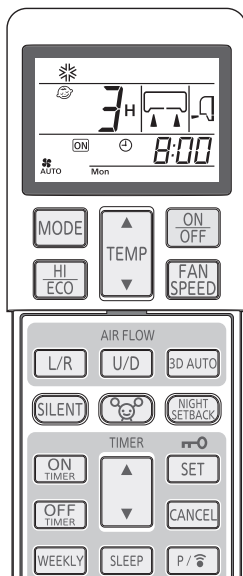

Voorbeeld: Het apparaat dient binnen 3 uur te worden uitgeschakeld, en rond 8:00 uur dient de ingestelde temperatuur terug bereikt te zijn.

## 1

### Instelling SLEEP TIMER

Instellen volgens de procedure op pagina 198.

Ingesteld op 3H

## 2

### Instelling van de werkingsmodus ON TIMER

Stel de werkingsmodus ON TIMER in volgens bovenstaande procedure.

Ingesteld op 8:00

Het instellen van het tijdsklok lampje (geel) van dit apparaat is voltooid.



- Nadat de ingestelde tijd voor SLEEP TIMER bereikt is, stopt het apparaat en dit wordt 5 tot 60 minuten voor de ingestelde tijd van ON TIMER terug ingeschakeld.
- Het tijdsklok lampje wordt uitgeschakeld wanneer de ingestelde tijd van ON TIMER wordt ingesteld.

#### De ingestelde tijd wijzigen

Stel een nieuwe tijd in met behulp van de knop SLEEP of de knop ON TIMER.

#### Uitschakelingsprocedure

Druk op de knop CANCEL om de tijdsklok op de display uit te schakelen.

# Gebruik werkingsmodus ON TIMER + OFF TIMER

■ Dit is de gecombineerde werking van de ON TIMER (TIMER INSCHAKELEN) en OFF TIMER (TIMER UITSCHAKELEN).

Voorbeeld: Het is nu 21:00 uur. De airconditioner draait.

Wanneer het apparaat dient te worden uitgeschakeld om 22:30 en de kamer rond 8:00 uur de ingestelde temperatuur dient te bereiken.

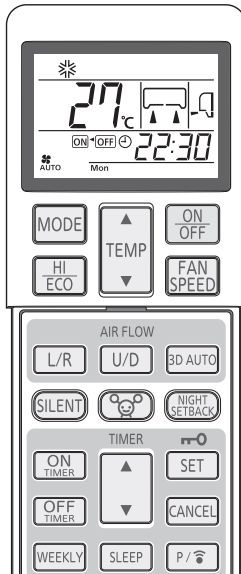

## 1 Instellen van de OFF TIMER-werking

Volg voor het instellen de procedures op Pagina 198.

Instgesteld op OFF 22:30

## 2 Instelling van de ON TIMER-werking

Volg voor het instellen de procedures op Pagina 199.

Instgesteld op ON/OFF 8:00

Het tijdsklampje (geel) op het apparaat zal oplichten als de instelling voltooid is.

■ De ingestelde tijd wordt weergegeven op de afstandsbediening. De display wijzigt in functie van de werkingsmodus.

• De airconditioner stopt.



Eerst begint de airconditioner te draaien volgens de ON TIMER. Daarna houdt de airconditioner op met draaien volgens de OFF TIMER.

• De airconditioner draait.



Eerst houdt de airconditioner op met draaien volgens de OFF TIMER. Daarna begint de airconditioner te draaien volgens de ON TIMER.

### Wijzigen van de ingestelde tijd

Stel een nieuwe tijd in met behulp van de knoppen OFF TIMER en ON TIMER.

### OPMERKING

- De timer kan alleen worden ingesteld voor de volgende 24 uur.

### Comfortstart

In werkingsmodus ON TIMER, schakelt het apparaat voor de ingestelde tijd in, zodat de kamer de optimale temperatuur bereikt op het ingestelde tijdstip. Dit wordt "Comfortstart" genoemd.

• Mechanisme

De kamertemperatuur wordt ongeveer 60 minuten voor het ingestelde tijdstip gecontroleerd. Afhankelijk van de temperatuur op dat moment, wordt de airconditioner ingeschakeld 5 tot 60 minuten voordat de tijd klok op de ON-tijd staat.

- De functie is beschikbaar in werkingsmodi COOL en HEAT (inclusief AUTO). Hij werkt niet voor de werkingsmodi DRY.

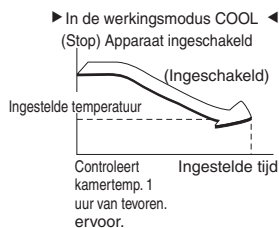

### SLEEP TIMER

Wanneer SLEEP TIMER is geselecteerd, wordt de temperatuur na verloop van tijd automatisch aangepast, zodat de kamer niet te koud wordt tijdens het koelen of te warm wordt tijdens het verwarmen.

► Bediening COOL ◀

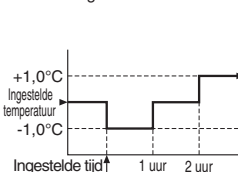

► Bediening HEAT ◀

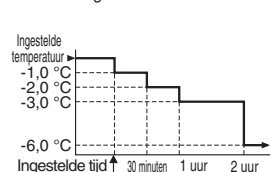

# Gebruik werkingsmodus ALLERGEN CLEAR

■ De kracht van enzymen wordt gebruikt om allergieveroorzakende allergenen te verwijderen. Deze allergenen hopen zich op het allergenverwijderende filter op.

## 1 Druk op de knop ALLERGEN CLEAR.

Stoppen: Druk op de knop ON/OFF of de knop ALLERGEN CLEAR.

### OPMERKING

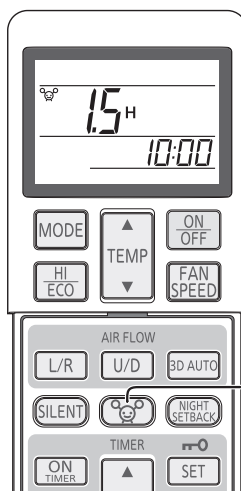

- Aangezien de kamertemperatuur hierdoor sterk kan veranderen, wordt aanbevolen deze functie te gebruiken wanneer er niemand in de kamer is. (De functie wordt na ongeveer 90 minuten automatisch beëindigd).
- Tijdens de werkingsmodus ALLERGEN CLEAR kunt u de temperatuur, de ventilator snelheid, de richting van de luchtstroom en de tijd klok niet instellen.
- In het geval van het SCM-multisysteem, is de controlefunctie van ALLERGEN CLEAR ongeldig.
- In het geval van het SCM-multisysteem, als de ALLERGEN CLEAR-knop per ongeluk wordt ingedrukt, zal de binnenapparatuur die deze opdracht ontving stoppen.



# WEKELIJKSE TIMER-modus

- Er zijn maximaal 4 tijdstippen beschikbaar voor de timer (ON TIMER / OFF TIMER) voor iedere dag van de week. Er zijn maximaal 28 programma's per week beschikbaar. Zodra dit is ingesteld, wordt de werkingsmodus van de timer elke week herhaald voor dezelfde programma's tenzij de WEKELIJKSE TIMER geannuleerd wordt.

Voorbeeld (In seizoenen waarin gebruik wordt gemaakt van de koelfunctie)

 : Instelling WEKELIJKSE TIMER  
 : Instelling HANDMATIG

	6:00	8:00	10:00	12:00	14:00	16:00	18:00	20:00	22:00
Mon	Programma 1 AAN 6:00 COOL 27°C Fan : AUTO	Programma 2 UIT 8:30				Programma 3 AAN 17:00 COOL 28°C Fan : Lo		Programma 4 UIT 22:00	
Tue	Programma 1 AAN 5:30 COOL 27°C Fan: AUTO	Instelling wijzigen AUTO 27°C Fan: Me	Programma 2 UIT 12:00	AAN	DRY 26°C	Programma 3 AAN 17:00 COOL 28°C Fan : Lo		Programma 4 UIT 22:00	
Wed ~ Fri		AAN COOL 28°C Fan : UL0	Programma 1 UIT 10:00	AAN	DRY 25°C	Programma 2 UIT 14:00	Programma 3 AAN 18:00 COOL 28°C Fan : UL0	Programma 4 UIT 22:00	
Sat		Programma 1 AAN 7:30 COOL 26°C Fan : Hi	Instelling wijzigen COOL 25°C Fan: Hi	Programma 2,3 geen instelling		Instelling wijzigen COOL 28°C Fan: UL0		Programma 4 UIT 22:00	
Sun		Programma 2 AAN 7:00 COOL 28°C Fan : Hi	UIT	Programma 1 AAN 12:00 COOL 26°C Fan : Hi		Programma 3 AAN 19:00 COOL 27°C Fan : UL0	Programma 4 UIT 22:00		

## Instelling WEKELIJKSE TIMER ON/OFF

- Schakel de WEKELIJKSE TIMER in op ON/OFF door gebruik te maken van de WEEKLY-toets.

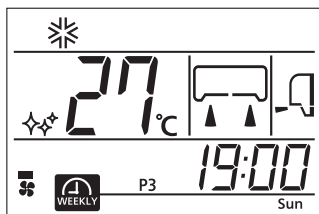

**1**

### Druk op de WEEKLY-toets.

De WEKELIJKSE TIMER wordt ingeschakeld.

Telkens u op de WEEKLY-toets drukt, wordt de display in de volgende volgorde gewijzigd:

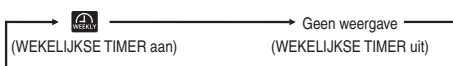

Wanneer de WEKELIJKSE TIMER is ingesteld op ON, licht het lampje van de timer (geel) op de airconditioner op.

Wanneer de batterij van de afstandsbediening wordt vervangen of wanneer u op de ACL-schakelaar drukt, wordt de initiële instelling van de afstandsbediening geprogrammeerd. Aangezien het WEKELIJKSE TIMER-programma niet is ingesteld in de initiële instelling, dient u het programma in te stellen volgens de instellingsprocedure.

### OPMERKING

- De WEKELIJKSE TIMER wordt ingeschakeld op ON/OFF ongeacht de airconditioner in werking is of niet.
- De ON TIMER-modus van de WEKELIJKSE TIMER wordt ingeschakeld ongeacht de airconditioner in werking is of niet. Wanneer de ON TIMER-insteltijd bereikt wordt, werkt de afstandsbediening volgens de geconfigureerde instellingen. De display van de afstandsbediening wordt ook gewijzigd in functie van de ingestelde werkingsmodus. De instelling kan worden gewijzigd van op de afstandsbediening wanneer de WEKELIJKSE TIMER zich in de ON TIMER-modus bevindt. De volgende configuraties kunnen worden ingesteld door de ON TIMER.  
 Werkingsmodus, ventilatorsnelheid, temperatuur, richting van de luchtstroom, ECO, 3D AUTO, NIGHT SETBACK, SILENT. Comfort start-up wordt niet uitgevoerd voor de WEKELIJKSE TIMER ON TIMER-modus.
- De OFF TIMER-modus van de WEKELIJKSE TIMER wordt alleen ingeschakeld wanneer de airconditioner werkt. Wanneer de tijd die door de OFF TIMER wordt ingesteld wordt bereikt, schakelt de airconditioner uit.
- Wanneer meerdere programmanummers worden ingesteld voor de huidige dag (dag van de week), begint het apparaat te werken vanaf de vroegst ingestelde tijd.
- Als naast de WEEKLY TIMER, een andere timer (ON TIMER, OFF TIMER of SLEEP TIMER) is ingesteld, zal de werking niet starten volgens de ON TIMER/OFF TIMER-instellingen die bij WEEKLY TIMER zijn gespecificeerd. Schakel de WEEKLY TIMER in, nadat alle andere timers (ON TIMER, OFF TIMER en SLEEP TIMER) zijn uitgeschakeld.
- De ON TIMER of OFF TIMER van dezelfde tijd op dezelfde dag van de week kunnen niet worden ingesteld.
- Als de WEEKLY TIMER niet wordt verzonden naar de eenheid, wordt het lampje van de TIMER niet ingeschakeld, zelfs als u op de knop WEEKLY drukt en als  wordt weergegeven op de afstandsbediening.

## Instellingsmodus <Individuele instelling>

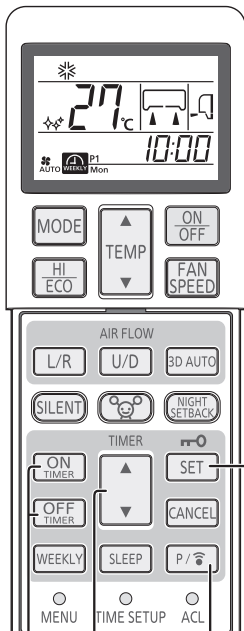

Instellen nadat de huidige dag van de week en de tijd werden ingesteld.

### 1

Druk op de **PROGRAM**-toets en de huidige dag van de week knippert.

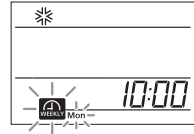

### 2

Druk op “▲ of ▼ (TIMER)”-toets.

Selecteer een dag van de week die moet worden gereserveerd. Elke keer er op een knop ▲ wordt gedrukt, wordt de weergave gewijzigd in de volgorde:

→ Mon → Tue → Wed → ... → Sun → Weergave van alle dagen van de week.

Elke keer er op een knop ▼ wordt gedrukt, wordt de weergave gewijzigd in de volgorde:

→ Mon → Weergave van alle dagen van de week. → Sun → Sat → ... → Tue

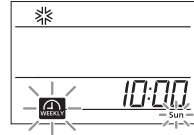

### 3

Druk op de **SET**-toets.

De dag van de week wordt bepaald en het programmanummer knippert.

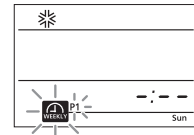

### 4

Druk op “▲ of ▼ (TIMER)”-toets.

Selecteer een programmanummer.

Elke keer er op een knop ▲ wordt gedrukt, wordt de weergave gewijzigd in de volgorde:

→ P1 → P2 → P3 → P4

Elke keer er op een knop ▼ wordt gedrukt, wordt de weergave gewijzigd in de volgorde:

→ P1 → P4 → P3 → P2

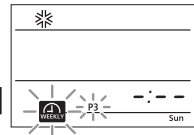

### 5

Druk op de **SET**-toets.

Wanneer er geen ingestelde configuraties (ON TIMER of OFF TIMER) beschikbaar zijn, knippert zowel **ON** als **OFF**.

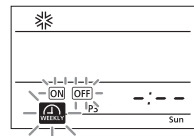

Wanneer er vaste inhoud beschikbaar is (ON TIMER of OFF TIMER) knippert de timer **ON** of **OFF**.

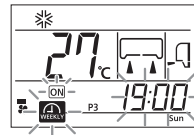

### 6

Druk op de **ON TIMER**- of de **OFF TIMER**-toets.

De ON TIMER of OFF TIMER wordt bepaald en de tijddisplay knippert.

ON TIMER wordt geselecteerd

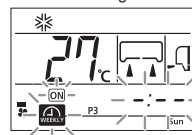

OFF TIMER wordt geselecteerd

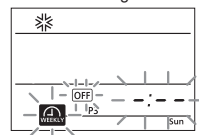



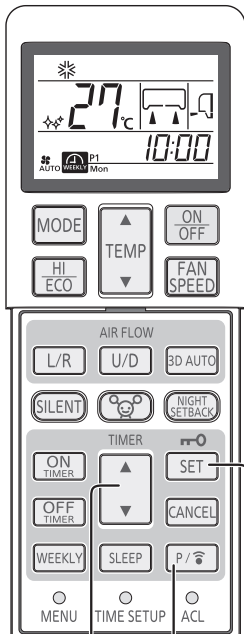

**7 10**  
**8,9,10**

## 7 Druk op “▲ of ▼ (TIMER)”-toets.

Stel een tijd in.

Elke keer er op een knop ▲ wordt gedrukt, wordt de weergave gewijzigd in de volgorde:

→ 0:00 → 0:10 → 0:20 → ... → 1:00 → 1:10 → (Eenheden van tien minuten)

Elke keer er op een knop ▼ wordt gedrukt, wordt de weergave gewijzigd in de volgorde:

→ 0:00 → 23:50 → 23:40 → ... → 23:00 → 22:50 → (Eenheden van tien minuten)

Wanneer u ON TIMER selecteert, ga naar stap 8.  
Wanneer u OFF TIMER selecteert, ga naar stap 9.



## 8 Stel de werkingsmodus in.

Als u ON TIMER selecteert, kan de werkingsmodus, de ventilatorsnelheid en de richting van de luchtstroom gewijzigd worden en de ECO-, SILENT- of NIGHT SETBACK-modus kunnen worden ingesteld.

## 9 Druk op de SET-toets.

De tijds- en werkingsmodus worden bepaald en en knippert.

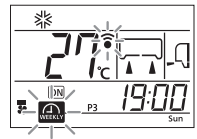

## 10 < Instellingen toepassen > Richt de afstandsbediening naar de signaalontvanger van de afstandsbediening van de binnunit.

Druk op de PROGRAM-toets .

Instellingen worden naar de airconditioner verzonden.

Richt de afstandsbediening naar de signaalontvanger voor de afstandsbediening van de binnunit, druk op de PROGRAM-toets en wacht 3 seconden.

Na 3 seconden worden de instellingen naar de airconditioner verzonden. Er wordt drie keer een zoemend geluid (pip, pip, pip) weergegeven. Als het zoemend geluid niet wordt weergegeven, druk nog eens op de PROGRAM-toets om de instellingen te verzenden.

< Meer instellingen ingeven >

Druk op de SET-toets.

Ga verder vanuit stap 2 om instellingen voor andere programma's in te geven.

### Instellingsmodus <Collectieve instelling>

- Stel dezelfde gebruiksconfiguraties in voor hetzelfde programmanummer van alle dagen van de week. In stap 2 hierboven, selecteer “alle dagen van de week”. Als de configuratie die individueel werden ingesteld in hetzelfde programmanummer al bestaat, wordt deze configuratie overschreven.

#### OPMERKING

- Als het apparaat gedurende 60 seconden niet wordt bediend in de instellingsmodus, worden de instellingswijzigingen die tot dan werden gemaakt, ongeldig en wordt de instellingsmodus beëindigd. Vervolgens gaan en alle programmanummers (P1, P2, P3 en P4) gedurende 10 seconden knipperen. (Dit knipperen is niet zichtbaar als de instellingsmodus wordt beëindigd terwijl er slechts een programma wordt ingesteld.)
- Na het instellen dient u de afstandsbediening op de airconditioner te richten en te drukken op de PROGRAM-toets. U dient dan te controleren of de airconditioner een drievoudig zoemend geluid (pip, pip, pip) weergeeft om ontvangst aan te geven. Als u geen zoemend geluid hoort, stel de modus dan opnieuw in op de instellingsmodus door op de PROGRAM-toets te drukken en controleer of het zoemend geluid wordt weergegeven.

## De instelling annuleren <Individuele instelling>

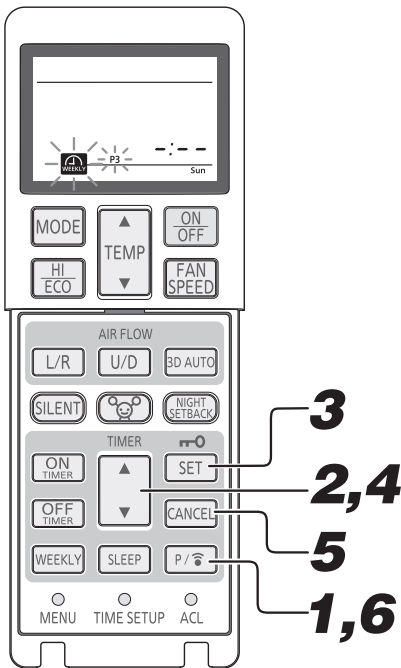

### 1

Druk op de **PROGRAM**-toets .

 en de huidige dag van de week knippert.

### 2

Druk op “▲ of ▼ (TIMER)”-toets.

Selecteer een dag van de week die geannuleerd moet worden.

### 3

Druk op de **SET**-toets.

De dag van de week wordt bepaald en het programmanummer knippert.

### 4

Druk op “▲ of ▼ (TIMER)”-toets.

Selecteer een programmanummer dat geannuleerd moet worden.

Druk tijdens het annuleren niet op de SET-toets. Als u op de SET-toets drukt, wordt de modus gewijzigd naar de ingestelde modus.

### 5

Druk op de **CANCEL**-toets.

De instellingconfiguraties van de ON- of OFF TIMER worden geannuleerd en - : - - wordt weergegeven op de tijdsectie van de display.

### 6

Richt de afstandsbediening naar de signaalontvanger van de afstandsbediening van de binnenunit.

Druk op de **PROGRAM**-toets .

Wanneer u op de PROGRAM-toets drukt, wordt de instelling naar de airconditioner verzonden. Wanneer de instelling wordt ontvangen, wordt er een zoemend geluid (pip, pip, pip) weergegeven.

De instellingconfiguraties van elk programma worden geannuleerd. Voer de bovenstaande operatie voor elk te annuleren programma uit.

## De instelling annuleren <Collectieve instelling>

- Als dezelfde gebruiksconfiguratie al bestaat in hetzelfde programmanummer van alle dagen van de week, is collectief wissen mogelijk. In stap 2 hierboven, selecteer “alle dagen van de week”. De procedure vanaf stap 3 is dezelfde als diegene die hierboven wordt aangegeven.

Als de gebruiksconfiguratie werden gewijzigd of gewist door individuele instelling na de collectieve instelling zoals beschreven op pagina 203, waardoor er verschillen ontstaan betreffende de configuratie voor de dagen van de week, is collectief wissen niet mogelijk.

### Confirm-modus

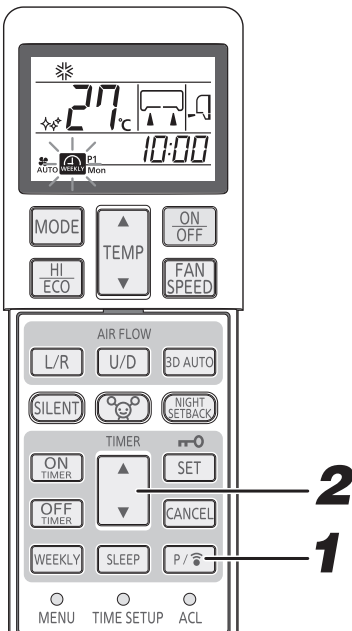

De WEKELIJKSE TIMER-instellingsconfiguratie kan worden bevestigd.

### 1

Druk gedurende 3 seconden of langer op de **PROGRAM**-toets .

 knippert en de instellingsconfiguratie licht op.

### 2

Druk op “▲ of ▼ (TIMER)”-toets.

Selecteer een dag van de week en een te bevestigen programmanummer.

De weergave begint vanaf de huidige dag van de week. Voor het programma zonder instelling, wordt - : - - weergegeven. Wanneer u op de PROGRAM-toets drukt in de Confirm-modus, wordt er een instellingsmodus ingesteld.

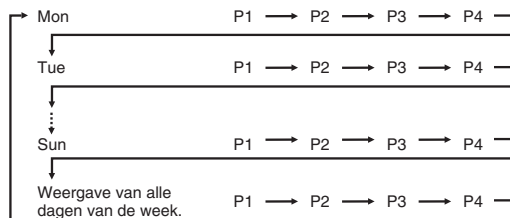

### Uitschakelprocedure

De Confirm-modus kan worden beëindigd door op de ON/OFF-, CANCEL- of SET-toets te drukken.

### OPMERKING

- Als er gedurende 60 seconden geen operatie plaatsvindt in de Confirm-modus, wordt de Confirm-modus beëindigd.

# Gebruik werkingsmodi HIGH POWER/ECO

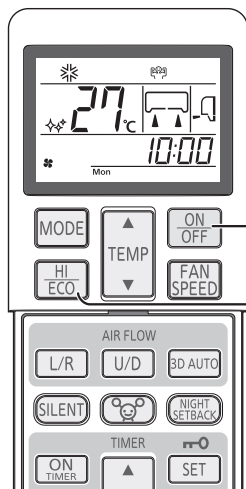

**1** Druk op de knop ON/OFF.

**2** Druk op de knop HI/ECO.

- Als de werkingsmodus is ingesteld op AUTO, COOL of HEAT  
Elke keer er op een knop HI/ECO wordt gedrukt, wordt de indicator gewijzigd in de volgorde:



- Wanneer de werkingsmodus DRY of ON TIMER + OFF TIMER  
Elke keer er op een knop HI/ECO wordt gedrukt, wordt de indicator gewijzigd in de volgorde:

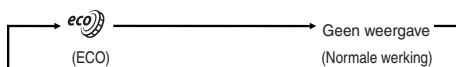

## Werking HIGH POWER

Als u op de knop HI/ECO drukt, wordt het werkvermogen versterkt en wordt er 15 minuten onafgebroken met extra vermogen gekoeld of verwarmd. De afstandsbediening wordt weergegeven en de weergave van FAN SPEED verdwijnt.

### OPMERKING

- Tijdens de werkingsmodus HIGH POWER wordt de kamertemperatuur niet geregeld. Wanneer deze overdadige koeling of verwarming veroorzaakt, drukt u op de knop HI/ECO om de werkingsmodus HIGH POWER te annuleren.
- HIGH POWER-modus is niet beschikbaar tijdens de DRY- en ON TIMER + OFF TIMER-modi.
- Wanneer de HIGH POWER-modus ingesteld wordt nadat de instelling ON TIMER-modus werd ingesteld, start de HIGH POWER-modus vanaf de ingestelde tijd.
- Na HIGH POWER werking, kunt u koelvloeistof horen stromen.
- Wanneer de volgende werkingsmodi zijn ingesteld, zal de werkingsmodus HIGH POWER geannuleerd worden.
  - Wanneer u opnieuw op de knop HI/ECO drukt. (De bedrijfsmodus wordt gewijzigd in ECO.)
  - Wanneer een andere werkingsmodus wordt ingeschakeld.
  - Wanneer er 15 minuten zijn verstreken sinds de werkingsmodus HIGH POWER is begonnen.
  - Wanneer de 3D AUTO toets is ingedrukt.
  - Wanneer u op de SILENT-toets drukt.
  - Wanneer u de NIGHT SETBACK-toets indrukt.
- Werkt niet terwijl de airconditioner is uitgeschakeld.

## Werking ECO

Door op de HI/ECO-knop te drukken, start u een zachte werking met de voeding in de lage stand om excessief afkoelen of verwarmen te voorkomen.

Op de afstandsbediening wordt weergegeven.

De ingestelde temperatuur wordt aangepast op basis van de hoeveelheid bewegingen door personen die de bewegingssensor heeft gedetecteerd.

MODE:AUTO werkingsmodus

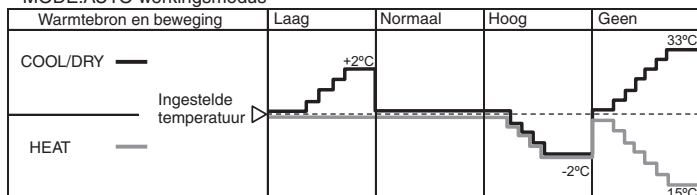

MODE:COOL/HEAT/DRY werkingsmodus

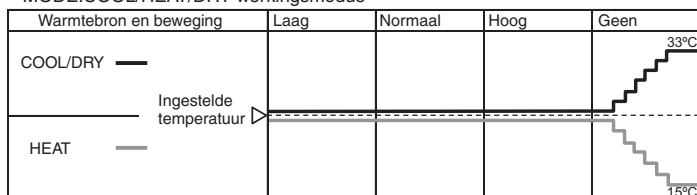

### OPMERKING

- De werkingsmodus ECO wordt ingeschakeld de volgende keer dat de airconditioner inschakelt, in het volgende geval.
  - Wanneer de airconditioner wordt gestopt door de knop ON/OFF tijdens de werkingsmodus ECO.
  - Wanneer de airconditioner is gestopt in de werkingsmodi SLEEP of OFF TIMER tijdens de ECO werkingsmodus.
  - Wanneer de werkingsmodus na de modi SELF CLEAN of ALLERGEN CLEAR wordt hervat.
- Wanneer de volgende werkingsmodi zijn ingesteld, zal de ECO modus worden geannuleerd.
  - Wanneer u opnieuw op de knop HI/ECO drukt.
  - Wanneer u de werkingsmodus omschakelt van DRY naar FAN.
  - Wanneer u de NIGHT SETBACK-toets indrukt.
- Werkt niet terwijl de airconditioner is uitgeschakeld.

# NIGHT SETBACK-modus

- Tijdens de koude seizoenen, kan de temperatuur in de kamer op een comfortabel niveau worden gehouden wanneer u de kamer 's nachts verlaat en wanneer de kamer niet gebruikt wordt. De airconditioner behoudt een constante temperatuur rond 10°C.

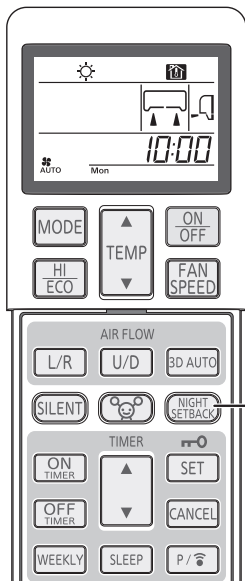

## 1

### Druk op de NIGHT SETBACK-toets.

Elke keer er op een NIGHT SETBACK wordt gedrukt, wordt de indicator gewijzigd in de volgorde:

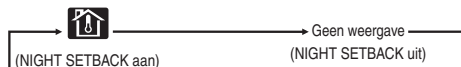

### Uitschakelprocedure

Druk op de NIGHT SETBACK-toets of de MODE-toets om de NIGHT SETBACK-display uit te schakelen.

### OPMERKING

- Tijdens de NIGHT SETBACK-modus behoudt de airconditioner de ingestelde temperatuur op ongeveer 10°C.
- Tijdens de NIGHT SETBACK-modus kan de temperatuur niet worden ingesteld.
- Aangezien de kamertemperatuur sterk kan schommelen, raden we u aan dit te gebruiken wanneer niemand zich in de ruimte bevindt.
- Tijdens NIGHT SETBACK kunnen HIGH POWER en ECO niet worden ingesteld.
- Wanneer de NIGHT SETBACK-modus geannuleerd wordt door op de NIGHT SETBACK-toets te drukken, wordt de werkingsmodus die onmiddellijk voorafgaat aan de NIGHT SETBACK-modus gereset.
- Met deze functie onderhoudt de airconditioner de kamertemperatuur op 10°C tijdens koude seizoenen (verwarmen). De airconditioner onderhoudt de temperatuur niet op 10°C tijdens warme seizoenen (koelen). Als de kamertemperatuur hoger is dan 10°C zal de ventilator stoppen of op een lage snelheid werken.

# SILENT-modus

- Als de SILENT-modus is ingeschakeld, functioneert de apparatuur stiller door het geluid van het buitenapparaat te beperken. Start de operatie vanaf stap 1 als de airconditioner is uitgeschakeld. Als deze is ingeschakeld, begint u bij stap 2.

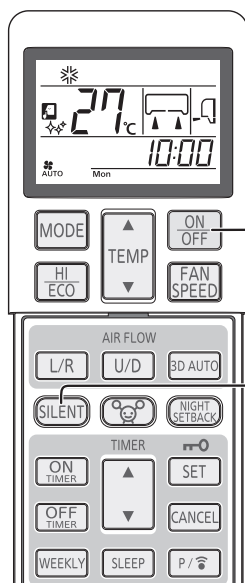

## 1

### Druk op de knop ON/OFF.

## 2

### Druk op de knop SILENT-toets.

- Als de modus ingesteld is op AUTO, COOL of NIGHT SETBACK. Elke keer er op een knop SILENT wordt gedrukt, wordt de indicator gewijzigd in de volgorde:

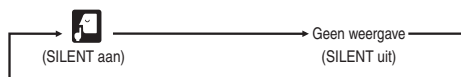

### Uitschakelprocedure

Druk op de SILENT-toets om de SILENT-display uit te schakelen.

### OPMERKING

- Tijdens de SILENT-modus vermindert de maximale koel- en verwarmingscapaciteit.
- De SILENT-modus werkt niet tijdens de DRY- en FAN-modi.
- In de volgende gevallen gaat de airconditioner verder in de modus SILENT na het opnieuw inschakelen (ON).
  - Wanneer de airconditioner uitgeschakeld wordt door op de ON/OFF-toets te drukken tijdens de SILENT-modus.
  - Wanneer de airconditioner uitgeschakeld wordt in de SLEEP- of OFF TIMER-modus tijdens de SILENT-modus.
  - Wanneer de werkingsmodus na de modi SELF CLEAN of ALLERGEN CLEAR wordt hervat.
- Werkt niet terwijl de airconditioner is uitgeschakeld.
- Het is mogelijk dat het geluid van het buitenapparaat niet vermindert, afhankelijk van de omstandigheden.
- In het geval van het SCM-multisysteem is de knop SILENT ongeldig.

# MENU-functie

- De MENU-functie wordt gebruikt om de helderheid van het scherm in te stellen en voor het instellen van de werksmodi AUTO OFF, SELF CLEAN en PRESET.

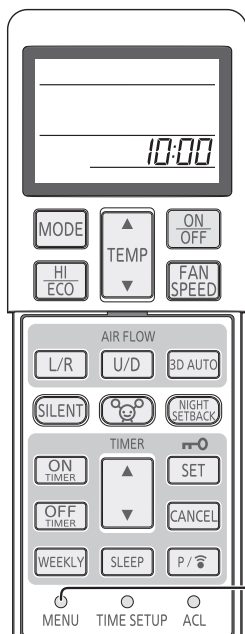

**1**

Elke keer dat met een balpen etc. op de MENU-schakelaar wordt gedrukt, wordt het scherm in deze volgorde overgeschakeld:

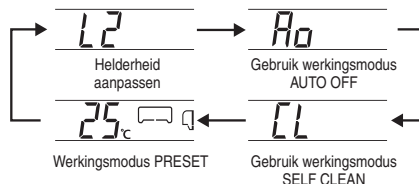

## Helderheid aanpassen

- U kunt deze functie gebruiken als u de helderheid van het scherm moet aanpassen.

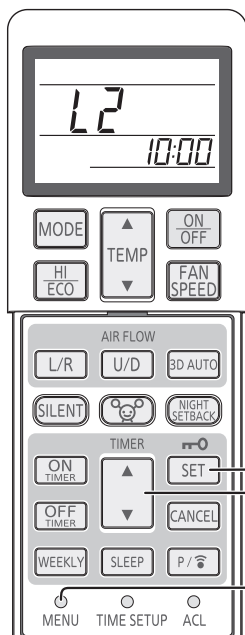

**1**

Selecteer het menu voor aanpassen van de helderheid door op de MENU-schakelaar te drukken.

**2**

Selecteer de helderheid door op de knop "▲ of ▼(TIMER)" te drukken.

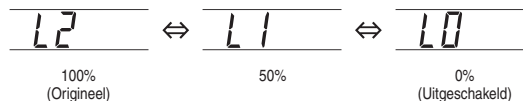

**3**

Druk op de knop SET.

## Gebruik werkingsmodus AUTO OFF

- Om te voorkomen dat de airconditioner blijft doorwerken nadat iedereen de kamer al heeft verlaten, stopt de airconditioner ongeveer 1 uur (of 2 uur) nadat de sensor geen personen meer detecteert in de kamer.

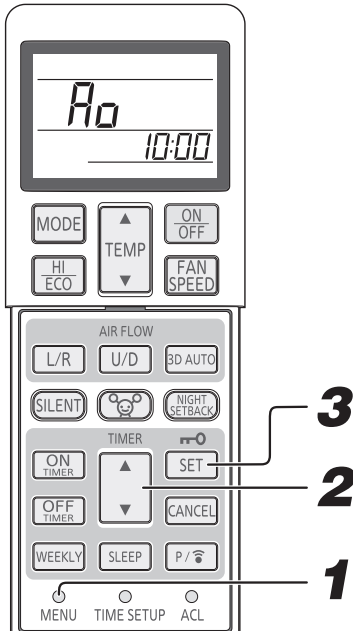

**1** Selecteer de werkingsmodus AUTO OFF via de MENU-schakelaar.

**2** Selecteer het niveau van AUTO OFF door op de knop "▲ of ▼ (TIMER)" te drukken.

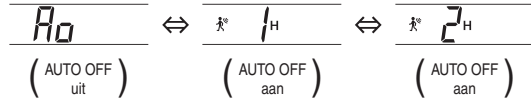

**3** Druk op de knop SET.

### Instellingen van AUTO OFF

1 H *	Stop het systeem 1 uur nadat de sensor geen personen meer detecteert in de kamer.
2 H	Stop het systeem 2 uur nadat de sensor geen personen meer detecteert in de kamer.

\* Standaardinstelling

### Uitschakelprocedure

In stap 2 selecteert u AUTO OFF uit en drukt u op de knop SET. Controleer of de indicator van AUTO OFF is uitgeschakeld.

### OPMERKING

- Er klinkt een waarschuwingssignaal ("piep, piep, piep") en het systeem wordt automatisch gestopt als er niemand in de kamer is voor het instellen van de tijd. (Standby)  
Wanneer de bewegingssensor 12 uur nadat het systeem is gestopt een persoon detecteert, wordt het systeem weer ingeschakeld met dezelfde instellingen.  
Na 12 uur wordt het systeem niet meer ingeschakeld, zelfs als er een persoon wordt gedetecteerd. (Het lampje voor RUN knippert langzaam in standby.)
- Het wordt aanbevolen om de functie AUTO OFF uit te schakelen als er personen in de kamer zijn die weinig bewegen, bijvoorbeeld een kind of iemand die ziek is.  
(De bewegingssensor denkt dan mogelijk dat er niemand in de kamer is en stopt het systeem.)
- Wanneer de werkingsmodi SLEEP TIMER, OFF TIMER en ON TIMER + OFF TIMER zijn ingesteld, is de functie AUTO OFF uitgeschakeld.
- De functie AUTO OFF wordt niet geactiveerd als het systeem wordt gestart door de ON TIMER als er iemand thuis is.
- Als er 12 uur zijn verstreken nadat het systeem is gestopt door de functie AUTO OFF, wordt het systeem niet meer ingeschakeld, zelfs als er iemand de kamer in loopt. Op het scherm van de afstandsbediening wordt echter wel aangegeven dat het systeem actief is.

## Gebruik werkingsmodus SELF CLEAN

- De werkingsmodus SELF CLEAN dient te worden uitgevoerd nadat AUTO, COOL en DRY zijn gebruikt om vocht uit het apparaat te verwijderen om de groei van schimmel en bacteriën onder controle te houden.

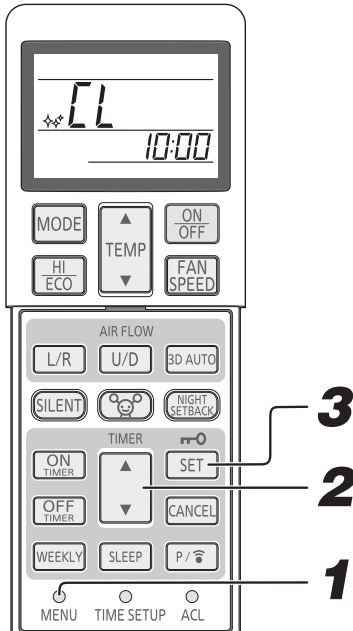

**1** Selecteer de werkingsmodus SELF CLEAN via de MENU-schakelaar.

**2** Selecteer SELF CLEAN door op de knop “▲ of ▼ (TIMER)” te drukken.

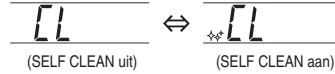

**3** Druk op de knop SET.

### OPMERKING

- Twee uur later stopt de airconditioner de bedrijfsmodus SELF CLEAN vanzelf. Om de airconditioner onmiddellijk te stoppen, drukt u op de aan-/uitknop.
- Werkingsmodus SELF CLEAN kan niet worden gebruikt na de modi HEAT, FAN, OFF TIMER, SLEEP en ALLERGEN CLEAR.
- De ventilator van het binnenapparaat draait ongeveer twee uur in de werkingsmodus SELF CLEAN.
- Het RUN lampje brandt tijdens de SELF CLEAN reinigingsprocedure.

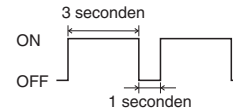

- Als u op de SLEEP-toets, de ALLERGEN CLEAR-toets of de NIGHT SETBACK-toets drukt tijdens de SELF CLEAN-modus wordt de SELF CLEAN-modus geannuleerd en wordt het apparaat vervolgens ingesteld op de SLEEP-, ALLERGEN CLEAR- of NIGHT SETBACK-modus.
- Dit is geen functie voor het verwijderen van schimmel, bacteriën of vuil dat zich al op het apparaat heeft afgezet.

## Werkingsmodus PRESET

- Met deze bewerking kan de voorkeursinstelling worden opgeslagen voor later.

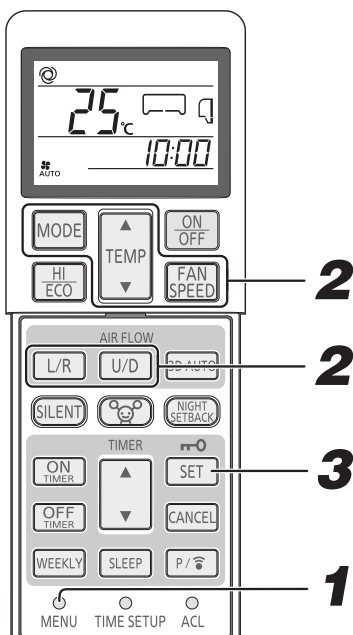

**1** Selecteer de werkingsmodus PRESET via de MENU-schakelaar.

**2** Selecteer uw voorkeur voor OPERATION MODE, TEMPERATURE, FAN SPEED en de richting van AIR FLOW.

**3** Druk op de knop SET.

**4** Wanneer de airconditioner werkt op AUTO, COOL, HEAT, DRY, FAN en NIGHT SETBACK, drukt u 3 seconden of langer op de knop MODE. De werkingsmodus PRESET wordt gestart.

### OPMERKING

- Wanneer u op de knop MODE drukt voor de werkingsmodus PRESET tijdens de werkingsmodus 3D AUTO of HIGH POWER, wordt dit geannuleerd.
- Wanneer u op de knop MODE drukt voor de werkingsmodus PRESET tijdens de werkingsmodus ECO, gaat dit door.

# Onderhoud

## Voor onderhoud

Schakel de stroomtoevoer uit.

- Mors geen vloeistoffen op de eenheid.
- Raak de aluminium koelribben van de warmtewisselaar niet aan.
- Zorg ervoor dat u stevig op een ladder of een ander stabiel voorwerp staat wanneer u het luchtinlaatpaneel en het filter verwijdert.

Gebruik de volgende voorwerpen niet:

- Heet water (40°C of meer)  
Dit kan het apparaat vervormen of verkleuren.
- Wasbenzine, ververdunner, reinigingsproducten, enz...  
Deze kunnen het apparaat vervormen of krassen.

## Tijdens het gebruikseizoen

Het luchtfilter schoonmaken

### 1 Verwijder het luchtfilter.

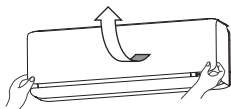

De standaardperiode is eenmaal per twee weken

- Trek het luchtinlaatpaneel naar voren.
- Houd het paneel vast aan de inkepingen en til het een beetje op om het paneel te verwijderen.



### 2 Schoonmaken

Als het luchtfilter erg vies is, maakt u het met warm water schoon (circa 30°C) en droogt u het goed.

⚠ OPGELET

- Maak de filters niet schoon met kokend water.
- Droog ze niet boven een open vuur.
- Trek ze voorzichtig naar buiten.



### 3 Het luchtfilter terugplaatsen

- Houd de filter stevig vast aan beide zijden zoals rechts wordt getoond, en plaats het stevig terug.
- Als u de airconditioner bedient zonder de luchtfilters wordt de eenheid stoffig, en dit kan schade veroorzaken.



Schoonmaken van het apparaat

- Maak het apparaat schoon met een zachte, droge doek of gebruik een stofzuiger.
- Als het apparaat erg vies is, maakt u het schoon met een doek die gedrenkt is in warm water.

Het luchtinlaatpaneel schoonmaken

- Verwijder en installeer het luchtinlaatpaneel.
- Maak het paneel schoon met een zachte, droge doek.

⚠ OPGELET

- Was het luchtinlaatpaneel niet met water.



## Het luchtinlaatpaneel openen en sluiten

**Openen**

Plaats uw vingers op de hoeken aan weerszijden van het paneel en trek het paneel naar voren, zodat het paneel open staat op een hoek van ongeveer 60 graden.

**Sluiten**

Druk gelijkmatig op beide hoeken van het paneel en druk voorzichtig verder in het midden.



# Het luchtinlaatpaneel verwijderen en installeren

## 1. Basisstructuur

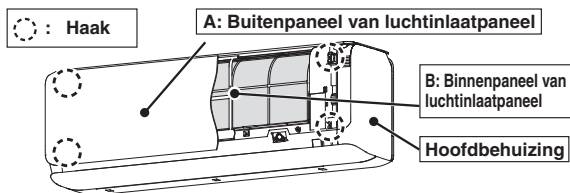

### OPMERKING

- Het luchtinlaatpaneel van deze eenheid wordt geopend/gesloten met een elektrische motor.
- Als dit onjuist met de hand wordt gedaan, veroorzaakt dit mechanische schade en kan het paneel niet meer op de juiste manier worden geopend/gesloten.
- Sluit het luchtinlaatpaneel niet met kracht. Het buitenpaneel wordt automatisch gesloten wanneer het apparaat wordt ingeschakeld.

## 2. Het luchtinlaatpaneel verwijderen

### (1) Openen

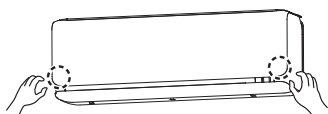

Houd de onderste hoeken van A vast en maak de haak los van de hoofdbehuizing.

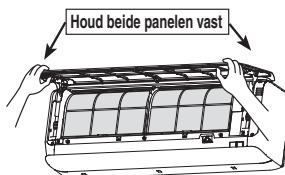

Houd A en B samen vast en til ze op.

### (2) Verwijderen

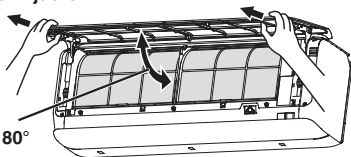

Ongev. 80°

Draai A bijna horizontaal (ongeveer 80 graden).  
Houd beide panelen vast en verwijder ze aan de voorkant.

### (3) Installeren

Plaats de arm van het paneel in de sleuf op het voorpaneel vanuit de linkerhand weergegeven positie (Installeer in dezelfde hoek als bij het verwijderen).

Houd het paneel aan beide zijden van de onderkant vast, laat het paneel voorzichtig zakken en druk dan voorzichtig totdat het paneel vergrendelt.

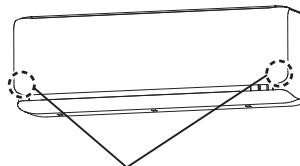

Druk op deze onderdelen.

**OPMERKING**

Een luchtfilter dat verstopt is door stof enz., kan het afkoelen/verwarmen beïnvloeden en resulteren in een hogere geluidsproductie van de airconditioner. Verder kan het apparaat meer elektriciteit gebruiken. Reinig het luchtfilter op de aangegeven tussenperiodes.

**Aan het einde van het seizoen**

- 1** Laat de ventilator 2 tot 3 uur werken.  
Droog de binnenkant van het apparaat.
- 2** Stop de unit en schakel de stroomtoevoer uit.  
Het apparaat verbruikt ongeveer 4W, zelfs wanneer het apparaat niet in werking is.  
Door de stroomtoevoer uit te schakelen kunt u energie en dus kosten besparen.
- 3** Maak de luchtfilters schoon en plaats ze terug.
- 4** Maak zowel het binnen- als het buitenapparaat schoon.
- 5** Verwijder de batterijen uit de afstandsbediening.

**Aan het begin van het seizoen**

- 1** Controleer de aarding en controleer of die niet is gebroken of losgekomen.
- 2** Zorg ervoor dat het basisframe van het buitenapparaat geen corrosie of roest bevat.
- 3** Zorg ervoor dat er geen objecten zijn die de luchtstroom rond de luchtinlaat- en luchtuitlaatopeningen blokkeren bij het binnenapparaat en buitenapparaat.
- 4** Schakel de stroomtoevoer in.
- 5** Plaats de batterijen in de afstandsbediening.

**Installeren, inspectie en vervanging van het luchtreinigingsfilter**

1. Open het luchtinlaatpaneel en verwijder de luchtfilters.  Pagina 210
2. Verwijder het allergeenverwijderende (licht oranje) uit de airconditioner en inspecteer het filter. Verwijder met een stofzuiger alle stof en vuil uit het allergeenverwijderende filter. Vervang het allergeenverwijderende filter als dit niet schoongemaakt kan worden of ongeveer 1 jaar is gebruikt. (Het allergeenverwijderende filter dient na ongeveer 1 jaar gebruik te worden vervangen. De werkelijke vervangingsperiode kan echter verschillen, afhankelijk van de omstandigheden waarin het filter is gebruikt.)

Verwijder het fotokatalytisch wasbaar, geurverdrijvend, filter (oranje) uit de airconditioner en inspecteer het filter. Verwijder periodiek alle stof of vuil uit het fotokatalytisch wasbaar, geurverdrijvend, filter. Als het fotokatalytisch wasbaar, geurverdrijvend, filter bijzonder vuil is, kunt u dit met water wassen. Het filter is fragiel, dus was het niet met overmatige kracht. Laat het filter in de zon drogen nadat u dit hebt gewassen. Als u het filter in de zon legt, wordt het reukverwijderende effect versterkt.

3. Installeer het luchtreinigingsfilter in de airconditioner.

**OPMERKING**

- Het allergeenverwijderende filter en het fotokatalytisch, wasbaar, geurverdrijvend filter kunnen zowel rechts als links in de airconditioning worden geïnstalleerd.
- Installeer de allergeenverwijderend filter met de licht oranje kant naar voren.

4. Installeer de luchtfilters en sluit het luchtinlaatpaneel.  Pagina 210

**⚠ OPGELET**

- U kunt uw vingers verwonden aan de warmtewisselaar.
- Ga stevig op een huishoudtrapje staan of een ander stabiel voorwerp wanneer u het luchtinlaatpaneel en de filters verwijderd.

Voor vervanging van het luchtreinigingsfilter, neemt u a.u.b. contact op met uw dealer.

Artikel	Functie	Kleur
Allergeenverwijderend filter	De kracht van enzymen wordt gebruikt om allergieveroorzakende allergenen die zich op het filter ophopen te verwijderen.	Licht oranje
Fotokatalytisch, wasbaar, geurverdrijvend filter	Reukbronnen op het filter worden afgebroken, met als resultaat een reukverwijderend effect.	Oranje

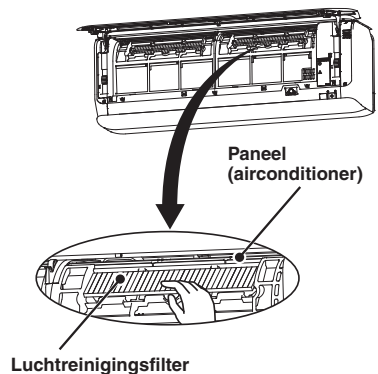

# Is het apparaat correct geïnstalleerd

## Goede installatieplaats

- Plaats geen voorwerpen voor het binnenapparaat die een goede ventilatie of werking kunnen verhinderen.
- Installeer het apparaat niet in één van de volgende plaatsen:
  - Plaatsen waar er ontvlambare gassen kunnen lekken.
  - Plaatsen waar veel olie wordt gespetterd.
- Er kunnen storingen optreden vanwege corrosie wanneer de airconditioner in een kuuroord wordt geïnstalleerd waar zwavelgas-son ontstaan, of in een ontspanningsoord aan de kust waar deze blootgesteld wordt aan zeewinden. Neem contact op met uw leverancier.
- De airconditioner en de afstandsbediening dienen tenminste 1 meter van TV of radio te zijn verwijderd.
- Voer het door het binnenapparaat aan de lucht onttrokken water af naar een plaats met goede afvoer.

## Let goed op geluiden tijdens gebruik

- Wanneer u het apparaat installeert dient u een plaats te kiezen die het gewicht van de airconditioner makkelijk kan dragen en geluiden en vibratie tijdens gebruik niet doet toenemen. Als er vibraties door het huis gaan, kunt u dat oplossen door vibratie-absorberende kussentjes tussen het apparaat en de bevestigingspunten te plaatsen.
- Selecteer een plaats waar koude of warme lucht en geluid van het binnen of -buitenapparaat geen overlast veroorzaken bij uw buren.
- Laat geen hindernissen staan bij de luchtinlaat en -uitlaat van het buitenapparaat. Dit kan storingen veroorzaken en een toename van geluid tijdens gebruik.
- Indien u tijdens het gebruik een vreemd geluid hoort, dient u contact op te nemen met uw leverancier.

## Inspectie en onderhoud

- Afhankelijk van de natuurlijke omgeving, kan de binnenzijde van de airconditioner vuil worden na enkele jaren gebruik. Hierdoor zullen de prestaties verminderen. Naast de normale reiniging, raden we aan om eveneens een controle en onderhoud te laten uitvoeren. (Hierdoor zal de levensduur van de airconditioner langer en probleemlozer zijn.)
- Neem contact op met uw leverancier, of een distributeur, voor inspectie en onderhoud. (Voor deze dienstverlening dient te worden betaald).
  - U wordt aangeraden inspectie en onderhoud buiten het seizoen te laten plaatsvinden.
  - Indien het netsnoer van dit apparaat beschadigd is, dient het alleen te worden vervangen door een reparateur die is aangewezen door de fabrikant, aangezien speciaal gereedschap gebruikt moet worden.

# Problemen oplossen

Controleer het volgende voordat u contact opneemt met de servicedienst.

### De airconditioner werkt helemaal niet.

- Is de netstroom ingeschakeld?
- Staat de tijd klok in de positie "ON"?
- Is er een stroomstoring of is er een zekering gesprongen?

### Slechte koeling of verwarming

- Heeft u de thermostaat op een goede temperatuur ingesteld?
- Is het luchtfilter schoon? (Niet verstopt?)
- Staan er deuren of ramen open?
- Staat er direct zonlicht in de kamer?
- Is er een warmtebron in de kamer?
- Zijn er teveel mensen in de kamer?

Als de airconditioner nog steeds niet goed functioneert nadat u de punten, links van deze tekst, heeft gecorrigeerd of wanneer u, na het raadplegen van pagina 214 nog steeds twijfels heeft, of als de omstandigheden zoals getoond op pagina 215 plaatsvinden, schakelt u de netstroom uit en neemt u contact op met uw leverancier.

# Goed onthouden

## Luchtstroom

<b>Lucht wordt niet uitgeblazen wanneer de werkingsmodus HEATING wordt gestart.</b> De indicator RUN knippert langzaam (1,5 seconden ON, 0,5 seconden OFF)	De luchtstroom is gestopt totdat de warmtewisselaar is opgewarmd (2 tot 5 minuten) om te voorkomen dat koude lucht wordt uitgeblazen
<b>Lucht wordt niet uitgeblazen gedurende 5 tot 15 minuten of koude lucht wordt kort uitgeblazen tijdens de werkingsmodus HEATING.</b> De indicator RUN knippert langzaam (1,5 seconden ON, 0,5 seconden OFF)	Wanneer de buitentemperatuur laag is en de vochtigheid hoog, schakelt de airconditioner soms automatisch over op ontdooien. U moet dan even geduld hebben. Tijdens het ontdooien kan er water of stoom uit het buitenapparaat komen.
<b>Lucht wordt niet uitgeblazen wanneer de werkingsmodus DRY wordt gestart.</b> (De indicator RUN brandt)	De ventilator kan stoppen om te voorkomen dat uit de lucht onttrokken vocht opnieuw verdampt en om energie te sparen.

## Geluid

<b>U hoort een zacht gorgelend geluid.</b>	Dit komt doordat de koelvloeistof beweegt binnen de eenheid.
<b>U hoort een zacht krakend geluid.</b>	Dit wordt veroorzaakt door warmte-expansie of door contractie.
<b>U hoort een sissend of klikkend geluid.</b>	Dit wordt veroorzaakt door de werking van de koelmiddelregelkleppen of de elektrische onderdelen.
<b>Het buitenapparaat maakt een fluitend geluid.</b>	Dit betekent dat de rotatiesnelheid van de compressor versnelt of vertraagt.
<b>Het kan gebeuren dat u na het uitschakelen van het apparaat een geluid hoort ("SHOEET").</b>	Dit is het normale geluid dat u hoort als er een andere airconditioning wordt uitgeschakeld.

## Overig

<b>Het apparaat start niet onmiddellijk terug op nadat u het hebt gestopt.</b> (Indicator RUN brandt)	Het opnieuw inschakelen van het apparaat lukt niet tot 3 minuten na het uitschakelen, dit is om het apparaat te beschermen.  De microcomputer zal het apparaat zelf opnieuw inschakelen wanneer de 3 minuten verstreken zijn.
<b>Er komt stoom vrij tijdens de werkingsmodus COOL.</b>	Dit kan gebeuren wanneer de kamertemperatuur en -vochtigheid erg hoog zijn. Zodra de temperatuur en vochtigheid afnemen, zal dit verdwijnen. Sluit alle ramen en deuren zodat er geen vochtigheid van buiten naar binnen komt.
<b>U ruikt iets.</b>	De lucht die uit het apparaat geblazen wordt, ruikt vreemd. Dit wordt veroorzaakt door tabak of cosmetica die in het apparaat zijn terecht gekomen.
<b>Na een stroomonderbreking wordt het apparaat niet opnieuw ingeschakeld, zelfs wanneer de stroomtoevoer is hersteld.</b>	Als de automatische herstelfunctie niet is ingesteld, zal het apparaat niet automatisch terug inschakelen. Gebruik de afstandsbediening om het apparaat opnieuw in te schakelen.
<b>Er worden geen signalen van de afstandsbediening ontvangen.</b>	Signalen van de afstandsbediening worden mogelijk niet ontvangen indien de ontvanger van de airconditioner is blootgesteld aan direct zonlicht of ander helder licht. Indien dit het geval is, schermt u het zonlicht af of vermindert u het andere licht.
<b>Er condenseert vocht op de luchtuitlaatroosters.</b>	Indien de airconditioner gedurende een lange periode in een ruimte met een hoge vochtigheidsgraad wordt gebruikt, kan er vocht condenseren op de luchtuitlaatroosters en hier vanaf druppelen.
<b>De ventilator stopt niet onmiddellijk nadat de werking van het apparaat wordt gestopt.</b>	Binnenventilator: De ventilator zal na 2 uur nog niet stoppen als er is ingesteld op de SELF CLEAN reinigingsfunctie. Buitenventilator: De ventilator zal na ongeveer 1 minuut pas stoppen, om het apparaat te beschermen.
<b>Het RUN lampje blijft branden, ook al is de werking gestopt.</b>	Het RUN lampje brandt tijdens de SELF CLEAN reinigingsfunctie. Het RUN lampje dooft wanneer de SELF CLEAN reinigingsfunctie is afgelopen.

# Neem contact op met uw leverancier

■ In elk van de onderstaande situaties dient u de netstroom onmiddellijk uit te schakelen en uw leverancier te informeren:

- De zekering brandt vaak door of de aardlekschakelaar komt voortdurend in werking.
- De kabel wordt extreem warm.  
Er zijn barsten in de bekleding van de kabel.
- De TV, radio of andere apparatuur beginnen storingen te ondervinden.
- Een schakelaar werkt niet goed.
- Er klinkt een vreemd geluid tijdens de werking.
- Schakel bij abnormale omstandigheden de stroomtoevoer meteen uit en schakel hem na 3 minuten weer in. Schakel het apparaat opnieuw in met de knop ON/OFF op de afstandsbediening en controleer of het probleem is opgelost.
- De lampjes voor RUN en TIMER op het scherm van de eenheid knipperen snel (0,5 seconde aan; 0,5 seconde uit) of de lampjes werken niet.

## Automatische herstelfunctie

- De automatische herstelfunctie slaat de werkingsmodus van de airconditioner op net voordat deze door een stroomstoring werd uitgeschakeld, en herstelt de werking automatisch nadat de stroomtoevoer is hersteld.
- De volgende instellingen worden geannuleerd:
  - ① Instellingen van de schakelklok
  - ② Gebruik in de 'HIGH POWER'-stand

### OPMERKING

- De automatische herstelfunctie is ingeschakeld wanneer de airconditioner verscheept wordt uit de fabriek. Neem contact op met uw dealer als deze functie moet worden uitgeschakeld.
- Bij een stroomstoring wordt de instelling van de timer geannuleerd. Nadat de stroomstoring is opgeheven, moet u de timer weer instellen.

## Over de meervoudige airconditioner

### Gelijktijdig gebruik

- De airconditioners kunnen niet tegelijkertijd op verschillende werkingsstanden staan ingesteld, bijvoorbeeld één op KOELEN en de andere op VERWARMEN.
- Als u twee apparaten op twee verschillende standen instelt, heeft de airconditioner die het eerst werd ingesteld voorrang. De airconditioner die als tweede wordt ingesteld, komt automatisch op luchtblazen te staan.
- Wanneer u prioriteit wilt geven aan de airconditioner die later is gestart, stopt u de airconditioner die prioriteit heeft of wijzigt u het bewerkingstype van de eenheid die als eerste is bediend zodat dit overeenkomt met de eenheid die als tweede is bediend.
- Het RUN-lampje brandt wanneer andere binnenapparaten in verschillende modi werken.

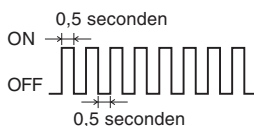

### Automatische bediening

- Als de afstandsbediening op AUTO staat ingesteld, kiest de airconditioner bij inschakelen automatisch voor KOELEN of VERWARMEN, afhankelijk van de kamertemperatuur.
- Tijdens gelijktijdig gebruik van meerdere airconditioners, kan de werkingsstand van een apparaat automatisch worden omgeschakeld als de kamertemperatuur verandert; hierdoor zal het buitenapparaat worden stopgezet. In een dergelijk geval dient u in te stellen op KOELEN of VERWARMEN en niet op AUTO. (Dit is alleen van toepassing als er meer dan één airconditioner wordt gebruikt.)

### Hergebruik van koelvloeistof (olie)

- Als de binnenapparaten allemaal langere tijd niet worden gebruikt, is het mogelijk dat de koel- of verwarmingsprestaties tijdelijk verminderen. Dit komt door het rondpompen van de koelvloeistof (olie) in een of meerdere uitgeschakelde binnenapparaten. Wellicht hoort u daardoor het geluid van stromende koelvloeistof in de uitgeschakelde binnenapparaten.

# Zelfdiagnosefunctie

■ Wij proberen onze klanten steeds een nog betere service te bieden, door de installatie van hulpmiddelen die afwijkingen in de werking van het apparaat onmiddellijk zichtbaar maken.

		Beschrijving van het probleem	Oorzaak
TIMER-indicator AAN	RUN-indicator		
	1-x knipperen	Warmtewisselaar binnen - fout sensor 1	<ul style="list-style-type: none"> <li>Gebroken draad warmtewisselaar sensor 1, slechte verbinding</li> </ul>
	2-x knipperen	Storing in kamertemperatuursensor	<ul style="list-style-type: none"> <li>Draad van kamertemperatuursensor gebroken. Slechte aansluiting</li> </ul>
	3-x knipperen	Warmtewisselaar binnen - fout sensor 3	<ul style="list-style-type: none"> <li>Gebroken draad warmtewisselaar sensor 3, slechte verbinding</li> </ul>
	5-x knipperen	Circuitfout	<ul style="list-style-type: none"> <li>Storing in circuit of slechte stekkerverbinding</li> </ul>
	6-x knipperen	Storing in motor binnenventilator	<ul style="list-style-type: none"> <li>Ventilatormotor defect. Slechte aansluiting</li> </ul>
	7-x knipperen	Onvoldoende koelvloeistof Gesloten service-klep	<ul style="list-style-type: none"> <li>Onvoldoende koelvloeistof, lekkage</li> <li>Gesloten service-klep</li> </ul>

		Beschrijving van het probleem	Oorzaak
RUN-indicator blijft knipperen	TIMER-indicator		
	1-x knipperen	Storing in buitentemperatuursensor	<ul style="list-style-type: none"> <li>Draad van buitensensor gebroken. Slechte aansluiting</li> </ul>
	2-x knipperen	Warmtewisselaar buiten - fout sensor	<ul style="list-style-type: none"> <li>Gebroken draad van sensor warmtewisselaar, slechte verbinding met connector</li> </ul>
	4-x knipperen	Fout in afvoerpijpsensor	<ul style="list-style-type: none"> <li>Draad van afvoerpijpsensor stuk, slechte aansluiting</li> </ul>
	5-x knipperen	Fout in detector zuigpijp	<ul style="list-style-type: none"> <li>Gebroken draad zuigpijp detector, slechte verbinding aansluiting</li> </ul>

		Beschrijving van het probleem	Oorzaak
RUN-indicator AAN	1-x knipperen	Stroomonderbreking	<ul style="list-style-type: none"> <li>Compressor vastgelopen, open fase in uitgangsstroom compressor, kortsluiting in voedingstransistor, gesloten onderhoudsklep</li> </ul>
	2-x knipperen	Probleem met buitenapparaat	<ul style="list-style-type: none"> <li>Gebroken compressordraad</li> <li>Compressor geblokkeerd</li> </ul>
	3-x knipperen	Te hoge stroomsterkte	<ul style="list-style-type: none"> <li>Werking overbelast, overbelasting van koeling</li> </ul>
	4-x knipperen	Fout in de voedingstransistor	<ul style="list-style-type: none"> <li>Defecte voedingstransistor</li> </ul>
	5-x knipperen	Compressor oververhit	<ul style="list-style-type: none"> <li>Te weinig gas, sensor afvoerleiding defect, gesloten serviceklep</li> </ul>
	6-x knipperen	Fout in signaaltransmissie	<ul style="list-style-type: none"> <li>Defecte stroomtoevoer, gebroken signaaldraad, defecte printplaat in binnen-/buitenunit</li> </ul>
	7-x knipperen	Fout in buitenventilatormotor	<ul style="list-style-type: none"> <li>Defecte ventilatormotor, slechte verbindingen</li> </ul>
	Blijft knipperen	Bescherming voor koeling onder hoge druk	<ul style="list-style-type: none"> <li>Overbelasting van koeling, kortsluiting van buitenunit</li> </ul>

De RUN-indicator knippert tweemaal	2-x knipperen	Rotorvergrendeling	<ul style="list-style-type: none"> <li>Defecte compressor</li> <li>Open fase van compressor</li> <li>Defecte kaarten op buitenapparaat</li> </ul>
------------------------------------	---------------	--------------------	---

De RUN-indicator 7 x knippert	1-x knipperen	Gesloten service-klep	<ul style="list-style-type: none"> <li>Gesloten service-klep</li> </ul>
-------------------------------	---------------	-----------------------	---

RUN-indicator UIT	Blijft knipperen	Luchtinlaatpaneel van binneneenheid is open.	<ul style="list-style-type: none"> <li>Luchtinlaatpaneel van binneneenheid is open.</li> </ul>
-------------------	------------------	--	--

# EU DECLARATION OF CONFORMITY

**MITSUBISHI HEAVY INDUSTRIES THERMAL SYSTEMS, LTD.**  
**16-5 Konan 2-chome, Minato-ku, Tokyo, 108-8215, Japan**

declare under our sole responsibility that the apparatus referred to in this declaration conforms with the following directives.

**Description of apparatus: Split Type Air Conditioner**  
**Model name:**

## Conformity model list

### [Indoor Unit]

Category	Model
SRK Series	SRK20ZSX-W
	SRK25ZSX-W
	SRK35ZSX-W
	SRK50ZSX-W
	SRK60ZSX-W

### [Outdoor Unit]

Category	Model
SRC Series	SRC20ZSX-W
	SRC25ZSX-W
	SRC35ZSX-W
	SRC50ZSX-W
	SRC60ZSX-W
	SRC20ZSX-WA
	SRC25ZSX-WA
	SRC35ZSX-WA

Relevant EU Directives :

**Machinery 2006/42/EC**

Applied Standards / Regulations :

**EN 378-2**

**EN 60335-1**

**EN 60335-2-40**

Authorised Representative in the EU :

**MITSUBISHI HEAVY INDUSTRIES AIR-CONDITIONING EUROPE, LTD.**  
**7 Roundwood Avenue, Stockley Park, Uxbridge, Middlesex, UB11 1AX, United Kingdom**



**mitsubishi heavy industries thermal systems, ltd.**

16-5 Konan 2-chome, Minato-ku, Tokyo, 108-8215, Japan  
<http://www.mhi-mth.co.jp/en/>

**mitsubishi heavy industries air-conditioning europe, ltd.**

7 Roundwood Avenue, Stockley Park, Uxbridge, Middlesex, UB11 1AX, United Kingdom  
Tel : +44-20-7025-2750  
Fax: +44-20-7025-2751  
<http://www.mhiae.com/>

**mitsubishi heavy industries air-conditioners australia, Pty. Ltd.**

9C Commercial Road Kingsgrove NSW 2208 PO BOX 318 Kingsgrove NSW 1480  
Tel : +61-2-8571-7977  
Fax: +61-2-8571-7992  
<https://www.mhiao.com.au/>